

SRB 61/2021



SUPEROFFER ***2021***



79%



Artikal	Strana	Artikal	Strana	Artikal	Strana	Artikal	Strana	Artikal	Strana	Artikal	Strana
0		270 C/C3 ● 83		426 SAB	90	519 M 280HG ● 25		600		922 B2	97
001 RV	28	272 DS	82	443 N	86	519 M 280HGTS ● 25		601 1/2 J22	58	922 BL1	97
001 TRV	28	276 CE/SE8	53	443 NC	86	519 M 280N1	25	601 1/4 J34	58	922 BP1	97
002 JMA	26	280 HAP/SE6	41	446 E/SE2	86	519 M 280TK	25	601 1/4-1/2 J100	59	922 BR1	97
002 JMP	27	280 HATX/SE6	41	447 T	82	519 M 285A1	25	601 1/4-1/2 J82	59	923 A	96
002 JTMA	26	280 HG/SE6 ● 41		451 N/S4	48	519 M 285A2	25	601 1/4-1/2 JTX16	58	926 A	67
007 FTSV	30	280 HGTS/SE6 ● 41		454	48	519 M 285KA	25	606 1/2 EA	54	927 MN	83
007 MLV	65	280 LTS/S9	40	458 E/B9	46	519 M 322H	25	606 1/4 EA	54	928 AC1 1/2	94
007 MV	65	280 LTSTX/S8	40	458 S20	47	519 M 322STX	25	606 1/4 SK	57	928 D1 3/4	95
007 RV	31	280 T/SE7	42	458 S6	48	519 M 324H	25	608 1/4 EAK ● 56		929 PC1 1/2	92
007 SV	30	280 TK/SE6	43	460 A	48	519 M 324STX	25	609 1/4 EB	57	929 PC1/C12 ● 93	
007 TV	30	280 TSTX/SE4	43	468 M	89	519 M 382F	25	610 1/4 EFK	57	939 C1	96
007 V	31	280 TTS/SE6	43	493 A	74	519 M 613AEA	25	612 1" ESI	55	942 PC3 1/2	92
007/1V	31	280 TTX/SE8	42	493 B	74	519 M 613BEA	25	612 1/2 MPA	55	942 PC3/C7 ● 93	
074 A	65	280 XLTS/S9	40	493 C	74	519 M 613CEA	25	612 3/4 B	55	942 PD1 3/4	95
076 G	65	283 SE9	52	495 098HYB ● 79		519 M 990A5MD	25	612 3/4 EB	55	942 PE1 1	95
085 EX/SE2	38	285 DS8	50	495 A-PL	23	519 R4/3V	17	622 K/S1	71	942 PEL2 1	95
085 EX/SE3	38	285 J/B16	53	495 A-SP	22	519 R4/4V	17	640 A	29	943 PC1 1/2	92
091 D/SH5	34	285 KA/DS12	51	495 I-PL	23	519 R4/5V	17	641 TA	28	943 PC1/C12 ● 93	
091 SH5	34	285 KA/DS8	51	495 I-SP	22	519 R6/3A-S	13	641 TB	28	943 PC2 1/2	94
091 SH8	34	285 KB/SR8	52	495 MA	22	519 R6/3I-S	13	641 TC	28	981 A	75
098 3/8 HYB8 ● 79		285 KF/DS8	52	500		519 R6/3NV	11	646/5LV	29	984 MN	75
100		285 SE26	50	501 P	21	519 R6/3V	11	646/5V	29	987 E/S3	70
127 C/SE4	39	294 AC	49	502 R2V	19	519 R6/3VFULL ● 18		664 B/S7	45	987 F/S3	70
127 C/SE4S	39	294 AD	49	504 S	19	519 R6/4NV	11	664 S25	45	988 D/S3	72
127 N/SE4	39	294 AG	49	506 BA ● 20		519 R6/4V	11	687 1/2 C16	98	988 E/S10	72
127 N/SE4S	39	298 SN/SE4	53	506 BAC ● 21		519 R6/5V	11	688 3/4 MD6	98	988 G/S12	72
135 B	37	299 SE4	53	506 BL ● 20		519 R7/3V	11	692 J32	44	988 LA/S14	72
146 B	64	300		506 BLC ● 21		519 R8/3M-S ● 16		692 J49	44	988 MA/S19	72
150 AX/SE2	36	305 N	62	506 U130	20	519 R8/3V	11	692 J100	44	988 MA/S25	72
150 AX/SE3	36	307 A/S7	62	513 B6V	19	519 RA1	18	700		995 A	67
150 AX/SP2	37	314 C	62	514 B6V	19	519 RA2	18	751	64	995 AF	66
155 AX	37	317 K	62	516 SA/C1 ● 6		519 RA3N ● 18		753 KA	64	995 LA	66
163	64	322 SH10	35	516 SA/C2 ● 6		519 RA4	18	767	64	995 K	67
178 N	37	322 SH7	35	516 SA/C3 ● 7		519 RA5	18	800		997 A	73
200		322 STX/S7	35	516 SA/C4 ● 7		519 RA6	18	810 F	60	997 B	73
200 S	73	322 STX/S7	35	516 SA/CA1 ● 6		519 RA8	18	1000		1612 BA12	81
207 D	63	324 LPH	33	516 SA/CA2 ● 6		519 RA9	18	810 N	60	1612 BA24	81
207 E	63	324 SH12	33	516 SA/CA3 ● 7		519/127N	24	812 N	60	1613 AGM 12-24 ● 80	
218 N	71	324 SH5 ● 32		516 SA/CA4 ● 7		519/276	24	814 A	61	1613 OBD	81
233 1/2 MNTX/C6 ● 98		324 SH8	32	516 SP4V	17	519/280HG ● 24		828 X4	61	1613 RA12 ● 80	
233 1/2 MXZN/C6 ● 85		324 STX/S7	33	516 SP5B	14	519/280HGTS ● 24		831 A	61	1651	81
235 1/2 M/C16 ● 99		333 K/S8	45	516 SP5C	14	519/280T	24	870 C	89	1785 B	91
235 3/4 M/D7	99	341 SH33	64	516 SP5HYA-S ● 79		519/285A1	24	871 C	89	1881 S22	81
236 K 1/2	84	367 SE6	68	516 SP6A-P	12	519/285B2	24	871 D	89	1950 C3	88
236 K 1/4	84	372 SE6	69	516 SP6I-P	12	519/285KA1	24	884 C/S6	89	1950 C6	88
236 K/C13	84	374 N	69	516 SP6SV	10	519/294	24	885 F	89	2000	
236 KE 1/2 ● 84		376	69	516 SP6EX	15	519/322H	24	889 LTE ● 77		2000 A	91
236 KE 1/4 ● 84		382	68	516 SP6NV ● 8		519/322STX	24	889 RD	76	2550 A	88
236 KE/C18 ● 84		382 F	68	516 SP6V	8	519/324H	24	889 RP	77	2550 B	88
237 1/2 AK	56	400		516 SP6XLM	16	519/324TX	24	889 RT	77	2800 S21	85
237 1/4 AK	56	400 P	90	516 SP6XLV	10	519/366	24	889 SA	76	2847 N4	85
252 N/SR8	52	421	71	516 SP7NV ● 8		519/382F	24	889 TR	76	2847/3	85
263 RA	87	421/120	71	516 SP7V	8	519/613AEA	24	890 K	81	3000	
263 S16	87	424 A2	70	516 SPC1	9	519/613BEA	24	900		3500 S1P	75
263 VAG	87	424 A3	70	516 SPC2	9	519/613CEA	24	913 PB2 3/8	94	3781 A	91
270 BM	83	424 C2	70	516 SPCN1 ● 9		519/990A1	24	913 PC2 1/2	94	3781 C	91
		424 N4	70	516 SPCN2 ● 9		531 A	17	920 AN1	96	3781 D	91
		425 TPMS	83	519 M 091A	25	532 A	29	921 A4	96	3781 E	91
		426 B/S5	90	519 M 127N	25	532 B	29	922 B1	97		
		426 C/S4	90	519 M 150AX	25	532 C	29				
		426 D/S4	90	519 M 276	25	532 D	29				

OTKRIJTE NOVINE



NEW

Start 516 nameštaj za radionice
Strana 6



NEW

Pneumatski alati
Strana 92



NEW

Udarni nastavci
Strana 98



NEW

Ormarići na točkice
Strana 8



NEW

Ormarići na točkice sa asortimanom
Strana 12



NEW

Radne tezge
Strana 20

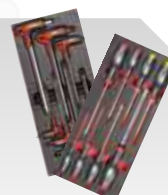

NEW

Asortimani
Strana 22



NEW

Kutije za održavanje
Strana 26



Kontejneri za alat
Strana 28



NEW

Odvijači
Strana 32

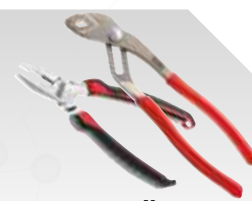

Klešta
Strana 36



NEW

Imbus ključevi i bitovi
Strana 40



Izvlakači
Strana 46



Ključevi
Strana 49



NEW

Čegrtaljke i nasadni ključevi
Strana 54



Kontrolisano zatezanje
Strana 60



Hidraulika
Strana 62



Makaze za električare
Strana 63



Elektrotehnika
Strana 64



Zakovice
Strana 66



Održavanje
Strana 68



NEW

Osvetljenje
Strana 76



NEW

Automobili
Strana 78



POTRAŽITE IKONSKE PROIZVODE:
alati koji čine razliku !

NOVA LINIJA NAMEŠTAJA START 516

Nova modularna paleta za lakše pravljenje profesionalnih radionica



JEDNOSTAVNO I VAŽNO

16 komponenta za nameštanje vaseg radnog mesta onako kako vi želite. Podesivo u dve visine : 842 mm ili 1006 mm (visina radne ploče od poda)

KVALITET START ASORTIMANA

Dizajn i material USAG START 516 ormara sa točkicama. Komponente su opremljene namontirane i spremne za upotrebu

KOMPATIBILNO SA USAG MODULIMA

Ormari sa fiokama su komatibilni sa USAG penastim modulima kao i sa plastičnim sistemom iz kataloga.



ONLINE PLANER



start516-gb.usag.it



Online konfigurator vam pomaže da na jednostavan način napravite svoje personalizovano radno mesto.

Isprobajte sada : idite na **start516-gb.usag.it**
ili kliknite na reklamni natpis na početnoj strani vebsajta www.usag-tools.net



516 SA/C1

Id.broj U05160231

127 kg	mm	↔ 1.450 ↑ 2.000 ↙ 650

Drveni gornji deo
1.450 mm
516 SAL/1

Nameštaj za radionicu - drveni gornji deo

- Isporučuje se sa osnovnim kompletom od 30 kuka 516 SA/K1



516 SA/CA1

Id.broj U05160235

135 kg	mm	↔ 1.450 ↑ 2.000 ↙ 650

Čelični gornji deo
1.450 mm
516 AC/1

Nameštaj za radionice- čelični vrh

- Isporučuje se sa osnovnim kompletom od 30 kuka 516 SA/K1



OPIS	ARTIKAL	KOM.
Ormarić sa 6 fijoka	516 SA/1	1
Ormarić sa 2 fijoke	516 SA/2	1
Utična ploča	516 SA/5	6
Oslonac za podizanje	516 SA/11	2
LED lampa	516 SA/12	2
Polica	516 SA/13	2
Garnitura za nameštanje	516 SA/14	2
Komplet od 30 kuka za panele	516 SA/K1	1

NEW

**Kuke i LED lampe
uključene**



516 SA/C2

Id.broj U05160232

190 kg	mm	↔ 1.950 ↑ 2.000 ↙ 650

Drveni gornji deo
1.450 mm
516 SAL/1

Nameštaj za radionicu - drveni gornji deo

- Isporučuje se sa osnovnim kompletom od 30 kuka 516 SA/K1



516 SA/CA2

Id.broj U05160236

198 kg	mm	↔ 1.950 ↑ 2.000 ↙ 650

Čelični gornji deo
1.450 mm
516 AC/1

Nameštaj za radionice- čelični vrh

- Isporučuje se sa osnovnim kompletom od 30 kuka 516 SA/K1



OPIS	ARTIKAL	KOM.
Ormarić sa 6 fijoka	516 SA/1	1
Ormarić sa 2 fijoke	516 SA/2	1
Ormarić sa 1 fijkom	516 SA/3	1
Gornji sanduk s kipujućim vratima	516 SA/4	2
Utična ploča	516 SA/5	3
Utična ploča s električnom trakom	516 SA/6	1
Oslonac za podizanje	516 SA/11	3
LED lampa	516 SA/12	2
Garnitura za nameštanje	516 SA/14	2
Komplet od 30 kuka za panele	516 SA/K1	1

NEW

**Kuke, LED lampe
i strujne utičnice
uključene**

SAVRŠEN RASPORED



516 SA/C3

Id.broj U05160233



Drveni gornji deo
2.175 mm
516 SAL/2

Nameštaj za radionicu - drveni gornji deo

- Isporučuje se sa osnovnim kompletom od 30 kuka 516 SA/K1



516 SA/CA3

Id.broj U05160237



Čelični gornji deo
2.175 mm
516 AC/2

Nameštaj za radionice- čelični vrh

- Isporučuje se sa osnovnim kompletom od 30 kuka 516 SA/K1

NEW

**Kuke, LED lampe
i strujne utičnice
uključene**



OPIS	ARTIKAL	KOM.
Ormarić sa 6 fijoka	516 SA/1	1
Ormarić sa 2 fijoke	516 SA/2	1
Ormarić sa 1 fijkom	516 SA/3	1
Gornji sanduk s kipujućim vratima	516 SA/4	3
Utična ploča	516 SA/5	5
Utična ploča s električnom trakom	516 SA/6	1
Oslonac za podizanje	516 SA/11	3
LED lampica	516 SA/12	2
Garnitura za nameštanje	516 SA/14	3
Komplet od 30 kuka za panele	516 SA/K1	1
START ormarić na točkice - 6 fijoke (prazne)	516 SA/16	1



516 SA/C4

Id.broj U05160234



Drveni gornji deo
2.175 mm
516 SAL/2

Nameštaj za radionicu - drveni gornji deo

- Isporučuje se sa osnovnim kompletom od 30 kuka 516 SA/K1



516 SA/CA4

Id.broj U05160238



Čelični gornji deo
2.175 mm
516 AC/2

Nameštaj za radionice- čelični vrh

- Isporučuje se sa osnovnim kompletom od 30 kuka 516 SA/K1

NEW

**Kuke, LED lampe
i strujne utičnice
uključene**



OPIS	ARTIKAL	KOM.
Ormarić sa 6 fijoka	516 SA/1	1
Ormarić sa 2 fijoke	516 SA/2	1
Utična ploča	516 SA/5	8
Utična ploča s električnom trakom	516 SA/6	1
Oslonac za podizanje	516 SA/11	2
LED lampica	516 SA/12	2
Polica	516 SA/13	3
Garnitura za nameštanje	516 SA/14	3
Komplet od 30 kuka za panele	516 SA/K1	1

START 516 paleta



YouTube

START 516



Dostupne
nove boje



7
FIOKA

3
MODULA

516 SP7V

Id.broj U05160007



START kolica za alat na točkovima - 7 fiok (prazna)

- Unutrašnje dimenzije:
5 fiok 570x420x60 mm
1 fioka 570x420x130 mm
1 fioka 570x420x200 mm

516 SP7NV

Id.broj U05160012

NEW

START kolica za alat na točkovima
7 fiok (prazna)



ABS RUČICE



Dostupne
nove boje



6
FIOKA

3
MODULA

516 SP6V

Id.broj U05160006



START kolica za alat na točkovima - 6 fiok (prazna)

- Unutrašnje dimenzije:
3 fiok 570x420x60 mm
2 fiok 570x420x130 mm
1 fioka 570x420x200 mm

516 SP6NV

Id.broj U05160008

NEW

START kolica za alat na točkovima
6 fiok (prazna)



UŠTEDITE VREME

Svi USAG ormarići na točkice su odmah spremni za upotrebu jer se isporučuju sa već namontiranim točkicama na strukturi



1000 kg



ČELIK

6

FIOKA

3

MODULA

516 SPC2

Id.broj U05160021

START radni sto sa gornjim slojem od čeličnog lima - 6 fioke (prazna)

- Unutrašnje dimenzije:
3 fioke 570x420x60 mm
2 fioke 570x420x130 mm
1 fioka 570x420x200 mm



Dostupne nove boje



2000 mm

516 SPCN2

Id.broj U05160023

START radni sto sa gornjim slojem od čeličnog lima - 6 fioke (prazna)



Gornji deo od pocinkovanog čeličnog lima

Sa zaštitom od korozije i ivicama od 37 mm protiv padanja.

1000 kg



DRVO

6

FIOKA

3

MODULA

516 SPC1

Id.broj U05160020

START radni sto sa drvenim gornjim slojem - 6 fioke (prazna)

- Unutrašnje dimenzije:
3 fioke 570x420x60 mm
2 fioke 570x420x130 mm
1 fioka 570x420x200 mm



Dostupne nove boje

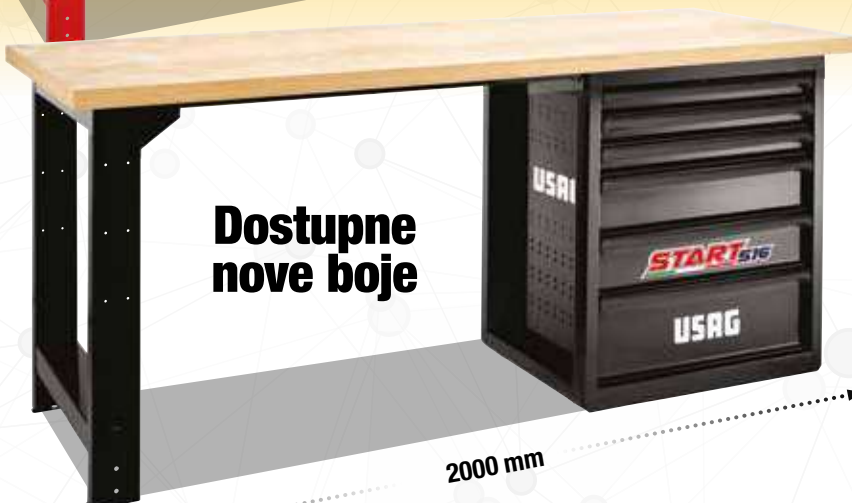

2000 mm

516 SPCN1

Id.broj U05160022

START radni sto sa drvenim gornjim slojem - 6 fioke (prazna)



Gornji deo od višeslojne bukovine

Debljina od 40 mm garantuje vrhunsku otpornost.

START 516 paleta

START 516



6
FIOKA

4
MODULA

516 SP6XLV

Id.broj U05160011



START kolica za alat na točkovima - 6 fiokje (prazna)

- Unutrašnje dimenzije:
3 fiokje 760x420x60 mm
2 fiokje 760x420x130 mm
1 fiokja 760x420x200 mm

ABS RUČICE



6
FIOKA

3
MODULA

516 SP6SV

Id.broj U05160013



START kolica za alat na točkovima sa sistemom protiv naginjanja (prazna)

- Unutrašnje dimenzije:
3 fiokje 570x420x60 mm
2 fiokje 570x420x130 mm
1 fiokja 570x420x200 mm



Sistem protiv nagiba
koji omogućava otvaranje po jedne
fiokje u isto vreme

Racing 519



YouTube



519 R6/3V
Id.broj U05190414
RACING kolica za alat na točkovima - 6 fioka (prazna)

519 R6/3NV
Id.broj U05190424
RACING kolica za alat na točkovima - 6 fioka (prazna)

- Unutrašnje dimenzije:
4 fioka 570x420x60 mm
1 fioka 570x420x130 mm
1 fioka 570x420x270 mm

519 R6/4V
Id.broj U05190419
RACING kolica za alat na točkovima - 6 fioka (prazna)

519 R6/4NV
Id.broj U05190429
RACING kolica za alat na točkovima - 6 fioka (prazna)

- Unutrašnje dimenzije:
4 fioka 760x420x60 mm
1 fioka 760x420x130 mm
1 fioka 760x420x270 mm

519 R6/5V
Id.broj U05190420
RACING kolica za alat na točkovima - 6 fioka (prazna)

- Unutrašnje dimenzije:
3 fioka 950x420x60 mm
2 fioka 950x420x130 mm
1 fioka 950x420x200 mm



519 R7/3V
Id.broj U05190415
RACING ormarić za alat na točkovima - 7 fioka (prazna)

- Unutrašnje dimenzije:
5 fioka 570x420x60 mm
1 fioka 570x420x130 mm
1 fioka 570x420x200 mm

519 R8/3V
Id.broj U05190416
RACING kolica za alat na točkovima - 8 fioka (prazna)

- Unutrašnje dimenzije:
6 fioka 570x420x60 mm
2 fioka 570x420x130 mm



UŠTEDITE VREME

Svi USAG ormarići na točkice su odmah spremni za upotrebu jer se isporučuju sa već namontiranim točkicama na strukturi





177
KOM.

516 SP6I-P
Id.broj U05168020

START kolica za alat sa setom alata za
INDUSTRIJSKA



151
KOM.

516 SP6A-P
Id.broj U05168021

START kolica na točkice sa garniturom za
AUTOMOBILE

ASORTIMAN ZA ODRŽAVANJE PLASTIČNA POLICA



519/613AEA 519/613CEA 519 SK692V 519/127N 519/150AX 519 SK692V



519/322H 519/322STX 519 SK692V 519/285A1 519/990A1 519/382F

692 J32

988 MA/S19

GARNITURA ZA AUTOMOBILE PLASTIČNA POLICA



519/613AEA 519/613CEA 519 SK692V 519/127N 519/150AX 519 SK692V



519/322H 519/285A1 519 SK692V

692 SP3

276 CE

OPIS	ARTIKAL	KOM.
Imbus nastavci, čegrtaljka (237 A 1/4"), pribori 1/4" i bitovi	519/613AEA	42
Imbus nastavci, čegrtaljka (237 A 1/2") i pribori 1/2"	519/613CEA	22
Klešta za osigurače (19=60 mm)	519/127N	4
Univerzalna klešta, podesiva klešta, sečiće, klešta špicasta, klešta grip	519/150AX	5
Odvijači za zavrtnje sa urezom u glavi i PHILLIPS® zavrtnje	519/322H	10
Odvijači za TORX® zavrtnje (T10-T15-T20-T25-T30-T40)	519/322STX	6
Kombinovani ključevi (6-7-8-9-10-11-12-13-14-15-16-17-18-19-22-24 mm) ugaoni ključevi (1,5-2-2,5-3-4-5-6-8-10 mm)	519/285A1	25
Ravna kvadratna turpija, polukrugla turpija, okrugla turpija, trougaona turpija	519/990A1	4
Čekići, dleta i izbijači	519/382F	8
Asortiman sa HSS-G burgijama	988 MA/S19	19
Garniture sa bitovima i dvosmernom čegrtaljkom	692 J32	32

OPIS	ARTIKAL	KOM.
Imbus nastavci, čegrtaljka (237 A 1/4"), pribori 1/4" i bitovi	519/613AEA	42
Imbus nastavci, čegrtaljka (237 A 1/2") i pribori 1/2"	519/613CEA	22
Klešta za osigurače (19=60 mm)	519/127N	4
Univerzalna klešta, podesiva klešta, sečiće, klešta špicasta, klešta grip	519/150AX	5
Odvijači za zavrtnje sa urezom u glavi i PHILLIPS® zavrtnje	519/322H	10
Kombinovani ključevi (6-7-8-9-10-11-12-13-14-15-16-17-18-19-22-24 mm) ugaoni ključevi (1,5-2-2,5-3-4-5-6-8-10 mm)	519/285A1	25
Garnitura sa Ribe nasadnim ključevima sa otvorom - XZN - TORX®	692 SP3	40
Ključevi sa T ručicom sa spojenim nasadnim ključem sa imbus profilom (10,13,17 mm)	276 CE	3

PRONAĆI SVOJ SAVRŠEN ASORTIMAN? na Kitplanner-gb.usag.it i kreirajte ga!



157
KOM.

519 R6/3I-S

Id.broj U05198022



RACING kolica za alat sa setom alata za
INDUSTRIJSKA



149
KOM.

519 R6/3A-S

Id.broj U05198023



RACING kolica na točkice sa garniturom za
AUTOMOBILE

ASORTIMAN ZA ODRŽAVANJE PENASTI MODULI U DVE BOJE



519 M 613AEA 519 M 613CEA 519 MSK6



519 M 285A1 519 M 150AX 519 MSK6



519 M 324H 519 M 324STX 519 MSK6



988 MA/S19

692 J32

GARNITURA ZA AUTOMOBILE PENASTI MODULI U DVE BOJE



519 M 613AEA 519 M 613CEA 519 MSK6



519 M 285A1 519 M 150AX 519 MSK6



519 M 324H 519 M 324STX 519 MSK6

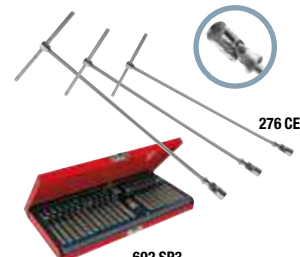

276 CE

692 SP3

OPIS	ARTIKAL	KOM.
Imbus nastavci, čegrtaljka (237 A 1/4"), pribori 1/4" i bitovi	519 M 613AEA	46
Imbus nastavci, čegrtaljka (237 A 1/2") i pribori 1/2"	519 M 613CEA	23
Kombinovani ključevi (6-7-8-9-10-11-12-13-14-15-16-17-18-19-21-22-24 mm)	519 M 285A1	17
Univerzalna klešta, podesaiva klešta, sečice, klešta špicasta, klešta grip	519 M 150AX	5
Odvijači za zavrtnje sa urezom u glavi i PHILLIPS® zavrtnje	519 M 324H	8
Odvijači za TORX® otporne zavrtnje (T10-T15-T20-T25-T30-T40)	519 M 324STX	7
Asortiman sa HSS-G burgijama	988 MA/S19	19
Garniture sa bitovima i dvosmernom čegrtaljkom	692 J32	32

OPIS	ARTIKAL	KOM.
Imbus nastavci, čegrtaljka (237 A 1/4"), pribori 1/4" i bitovi	519 M 613AEA	46
Imbus nastavci, čegrtaljka (237 A 1/2") i pribori 1/2"	519 M 613CEA	23
Kombinovani ključevi (6-7-8-9-10-11-12-13-14-15-16-17-18-19-21-22-24 mm)	519 M 285A1	17
Univerzalna klešta, podesaiva klešta, sečice, klešta špicasta, klešta grip	519 M 150AX	5
Odvijači za zavrtnje sa urezom u glavi i PHILLIPS® zavrtnje	519 M 324H	8
Odvijači za TORX® otporne zavrtnje (T10-T15-T20-T25-T30-T40)	519 M 324STX	7
Garnitura sa Ribe nasadnim ključevima sa otvorom - XZN - TORX®	692 SP3	40
Ključevi sa T ručicom sa spojenim nasadnim ključem sa imbus profilom (10,13,17 mm)	276 CE	3

Želite samo asortiman? Idi na stranu 22



146
KOM.

516 SP5B

Id.broj U05168127E

START kolica za alat na točkovima - 5 fioka, sa asortimanom



188
KOM.

516 SP5C

Id.broj U05168129E

START kolica sa asortimanom za održavanje



ASORTIMAN ZA ODRŽAVANJE PLASTIČNA POLICA



601 1/4-1/2 J82



519/322H 519/150CX 519 692 J49

ASORTIMAN ZA ODRŽAVANJE PLASTIČNA POLICA



601 1/4-1/2 J100



519/322H 519/322STX 519 692 J49



519/150CX 519/382 519/ B16

OPIS	ARTIKAL	KOM.
Univerzalna klešta, podesiva klešta, klešta za rezanje, klešta sa izuzetno dugačkim nosačima i klešta sa bravom	519/150CX	5
Odvijači za šrafove i vijke PHILLIPS®	519/322H	10
Modularna kutija sa šestougastim nasadnim ključevima i kombinovanim ključevima 1/4 "-1/2"	601 1/4-1/2 J82	82
Asortiman sa bitovima - 1/4 "	692 J49	49

OPIS	ARTIKAL	KOM.
Univerzalna klešta, klešta za podešavanje, klešta za rezanje, klešta sa izuzetno dugačkim nosačima i klešta sa bravom	519/150CX	5
Kombinovani ključevi (6 ÷ 24)	519/285 J B16	16
Odvijači za utor i PHILLIPS® šrafovi	519/322H	10
Odvijači za TORKS® (TORKS® Tamper Resistant)	519/322STX	6
Čekići	519/382	2
Modularna kutija sa šestorokutnim nastavcima, čegrtaljkom, nastavcima i dodacima 1/4 "-1/2"	601 1/4-1/2 J100	100
Asortiman sa bitovima - 1/4 "	692 J49	49

PRONAĆI SVOJ SAVRŠEN ASORTIMAN?
na Kitplanner-gb.usag.it i kreirajte ga!



263
KOM.

516 SP6EX

Id.broj U05168205E

START kolica sa asortimanom za održavanje



ASORTIMAN ZA ODRŽAVANJE PENASTI MODULI U DVE BOJE



519 M 382F

519 M 127N

519 M 280N1

519 M 322H

519 M 322STX

519 M 150AX

601 1/4-1/2 J100

285 J/B16

OPIS	ARTIKAL	KOM.
Imbus nastavci, čegrtaljka, bitovi i dodaci 1/4"-1/2"	601 1/4-1/2 J100	42



OPIS	ARTIKAL	KOM.
Čekić sa grafitnom drškom, čekić sa plastičnom drškom, izbijlač, dleto, šiljak	519 M 382F	5
Klešta za osigurače (19÷60)	519 M 127N	10
Odvijači za PHILLIPS zavrtnje	519 M 322H	6
Odvijači za TORX zavrtnje (T 10-T15-T20-T25-T30-T40)	519 M 322STX	25
Set imbus ključeva, set TORX ključeva i asortiman sa specijalnim nastavcima	519 M 280N1	4

Kombinovani ključevi (od 6 mm do 24 mm)	285 J/B16	22
Univerzalna klešta, podesiva klešta, klešta sečice, izuzetno duga špicasta klešta i grip klešta	519 M 150AX	4



Želite samo asortiman? Iđi na stranu 22



NE MOŽETE PRONAĆI SVOJ SAVRŠEN ASORTIMAN?
Idite odmah na Kitplanner-gb.usag.it i kreirajte ga!



318
KOM.

516 SP6XLM

Id.broj U05160111

START XL kolica na točkice sa garniturom za održavanje



NEW



318
KOM.

519 R8/3M-S

Id.broj U05198024

RACING kolica sa asortimanom za održavanje



ASORTIMAN ZA ODRŽAVANJE PENASTI MODULI U DVE BOJE



519 M 612CLA

519 M 613BEA

519 M 613AEA



519 M 285KA

519 M 285A1

519 M 285A2

519 M 233C24

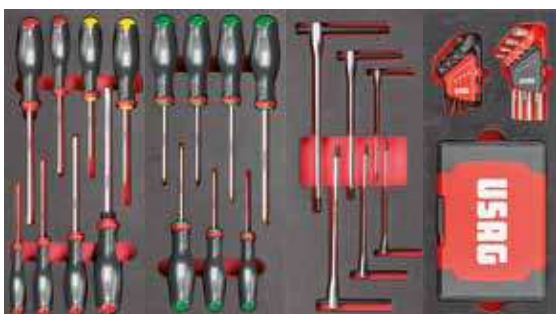

519 M 324H

519 M 324STX

519 M 280TK

519 M 280N1



519 M 127N

519 M 150AX

519 M 382F

519 M 990A5MD

OPIS	ARTIKAL	KOM.
Imbus nastavci, čegrtaljka (237 A 1/4"), pribori 1/4" i bitovi	519 M 613AEA	46
Imbus nastavci, čegrtaljka (237 A 3/8") i pribori 3/8"	519 M 613BEA	20
Dvostruko šestougaoni nastavci, čegrtaljka (237 A 1/2") i pribori 1/2"	519 M 612CLA	35
Kombinovani ključevi (6-7-8-9-10-11-12-13-14-15-16-17-18-19-21-22-24 mm)	519 M 285A1	17
Kombinovani ključevi 27-29-30-32-34 mm	519 M 285A2	5
Kombinovani ključevi za dvosmernu čegrtaljku 8-9-10-11-12-13-14-15-16-17-18-19 mm	519 M 285KA	12
Nasadni nastavci za TORX® vijke i nastavci TORX®, XZN, imbus, Ribe	519 M 233 C24	24
Odvijači za zavrtnje sa urezom u glavi i PHILLIPS® zavrtnje	519 M 324H	8

OPIS	ARTIKAL	KOM.
Odvijači za TORX® otporne zavrtnje	519 M 324STX	7
Imbus ključevi sa T ručicom i kliznom šipkom 2,5-3-4-5-6-8 mm	519 M 280TK	6
Set ključeva za TORX® vijke i asortiman nastavaka sa specijalnim oblicima	519 M 280N1	117
Klešta za osigurače 19÷60 mm	519 M 127N	4
Univerzalna klešta, podesiva klešta, sečice, klešta špicasta, klešta grip	519 M 150AX	5
Turpije sa dvostrukim rezom	519 M 990A5MD	5
Čekić za mehanike s grafitnom drškom, maljem, izbijačem čivija, dletom i šiljkom	519 M 382F	7



800 kg

4
FIOKA

3
MODULA



516 SP4V

Id.broj U05160004

START ormaric za alat (prazna)

- Unutrašnje dimenzije:
3 fioke 570x420x60 mm
1 fioka 570x420x130 mm



4
FIOKA

3
MODULA



519 R4/3V

Id.broj U05190410

RACING ormaric za alat (prazna)

- Može se kombinovati sa modulima ormarica za alat na točkovima 519 R 3
- Unutrašnje dimenzije:
3 fioke 570x420x60 mm
1 fioka 570x420x130 mm



4
FIOKA

4
MODULA



519 R4/4V

Id.broj U05190411

RACING ormaric za alat (prazna)

- Može se kombinovati sa modulima ormarica za alat na točkovima 519 R 4
- Unutrašnje dimenzije:
3 fioke 760x420x60 mm
1 fioka 760x420x130 mm



4
FIOKA

5
MODULA



519 R4/5V

Id.broj U05190412

RACING ormaric za alat (prazna)

- Može se kombinovati sa modulima ormarica za alat na točkovima 519 R 5
- Unutrašnje dimenzije:
3 fioke 950x420x60 mm
1 fioka 950x420x130 mm



3
MODULA



531 A

Id.broj U05310001

Kovčeg sa fiokama (prazna)

- Unutrašnje dimenzije:
2 fioke 570x270x40 mm
1 fioka 570x270x60 mm

**ALUMINIJUMSKE
RUČICE FIJOKA**



**KLIZAČI SA
POVRATNIM
SISTEMOM
ZATVARANJA**



519 R6/3VFULL

Id.broj U05191414

RACING kolica na točkice - puna opcionalnost! (prazna)

- Unutrašnje dimenzije:
4 fioke 570x420x60 mm.
1 fioka 570x420x130 mm.
1 fioka 570x420x270 mm.

KOMPLETNO SA:

- Gornjim panelom
- Sklapajućim gornjim delom
- Držačem papirne rolne
- Držačem boce (x2)

NEW

86 kg | 774 mm | 1.400 mm | 546 mm

PRIBORI ZA ORMANE NA TOČKIĆIMA



519 RA1

Id.broj U05190207

Držač otpada

držač za otpatke za Racing, Start, Booster, Bull.



519 RA2

Id.broj U05190208

Držač dokumenata

držač za otpatke za Racing, Start, Booster, Bull.



519 RA3N

Id.broj U05190212

Perforirani panel

držač za otpatke za Racing (3 modula).

NEW



519 RA4

Id.broj U05190210

Držač rolne papira

držač za otpatke za Racing, Start, Booster, Bull.



519 RA5

Id.broj U05190211

Držač spreja

držač za otpatke za Racing, Start, Booster, Bull.



519 RA6

Id.broj U05190217

Gornji deo koji se sklapa

držač za otpatke za Racing.



519 RA8

Id.broj U05190219

Podrška za dokumenta
for Racing.



519 RA9

Id.broj U05190218

Drveni gornji deo
za stegu
for Racing.



1100 kg

6
FIOKA

3
MODULA

94 kg | mm | 1154
1000
546

513 B6V

Id.broj U05130096

BOOSTER kolica za alat na točkovima - 6 fioka (prazna)

- Unutrašnje dimenzije:
4 fioka 570x420x60 mm
1 fioka 570x420x130 mm
1 fioka 570x420x270 mm
- Bočni orman: 380x400x720 mm



200 kg

3
POLICE

18 kg | mm | 750
950
450

504 S

Id.broj U05040003

Višenamenski ormarić na točkice sa 3 police

- Police sa ivicama koje sprečavaju padanje predmeta tokom transporta
- Čelična ručka za optimalnu sposobnost manevrisanja
- Gumeni točkici otporni na ulje (Ø 100 mm): dva fiksna i dva okretna, pri čemu jedan ima kočnicu
- Isporučuje se rastavljeno



1000 kg

6
FIOKA

3
MODULA

128 kg | mm | 1.212
1000
670

514 B6V

Id.broj U05140001

BULL radna sto - 6 fioka (prazna)

- Gornji deo od višelosjnog drveta m, dva fiksna i dva okretna
- Unutrašnje dimenzije fioka:
3 fioka 570 x420x60 mm
2 fioka 570 x420x130 mm
1 fioka 570 x420x200 mm
- Bočni odeljak: 380x704x524 mm



45 kg | mm | 720
1.000
280

2
FIOKA

502 R2V

Id.broj U05020003

Prazan ormarić za alat - 2 fioka

- Unutrašnji perforirani paneli
- Vrata se otvaraju za 180°
- Fioka se otvara do kraja
- Teleskopski klizači s ležajevima
- Fioka s ručkom od anodiziranog aluminijuma
- Centralizovan sistem zaključavanja
- Može se zakačiti na zidu ili pozicionirati na 3 modula Racing ormariće s točkovima 519 R (s kompletom za montažu: kod U050100193)
- Kućište od čeličnog lima s epoksi obradom, crna boja RAL 9004
- Vrata obojena u crveni RAL 3020
- Kuke i podrške nisu isporučene
- Unutrašnje dimenzije fioka: 569x210x60 mm



**VRATA S DUPLIM
PANELIMA**

Radni stolovi



ČELIK

NEW

506 BA

Radni sto sa gornjim delom od čeličnog lima

- Gornji sloj od galvaniziranog čeličnog lima (debljine 2,5 mm) sa bočnim stranama 37 mm
- Uključujući donja polica
- Pripremljen za fiksiranje na podu
- Emajlirana struktura čeličnog lima, crn RAL 9004
- 4 profila za veličine 1 m i 1,5 m
- 6 profila za veličinu 2 m
- Mogućnost dodavanje fioke 506 U130

ID.BROJ	L (mm)	P (mm)	H (mm)	📏
U05060014	1.000	700	850	50 kg
U05060015	1.500	700	850	63 kg
U05060016	2.000	700	850	85 kg

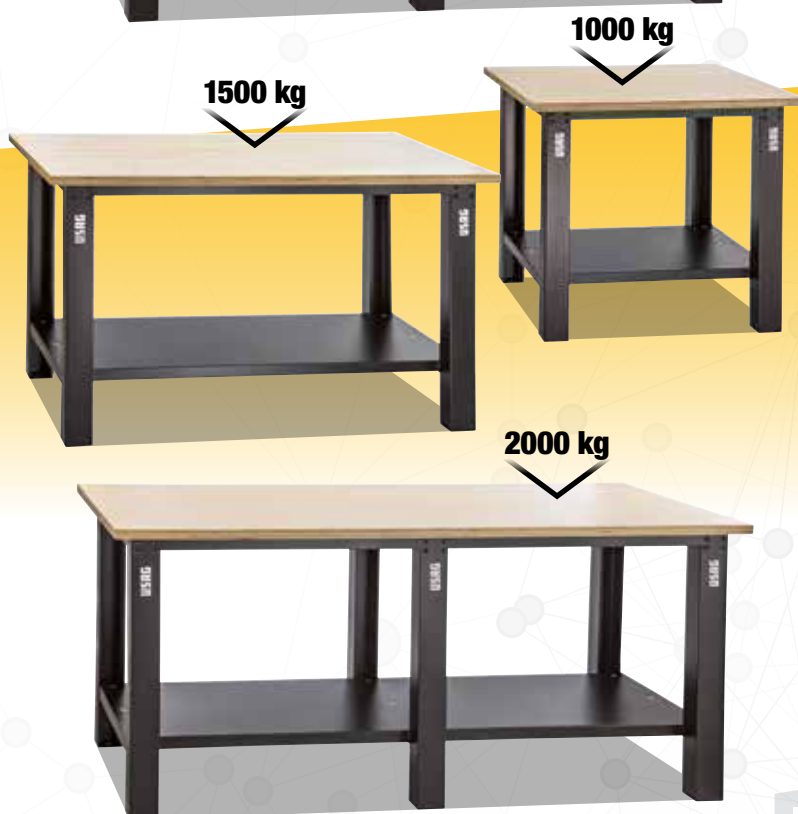

DRVO

NEW

506 BL

Radni sto sa drvenim gornjim delom

- Višeslojni drveni gornji sloj (debljine 40 mm)
- Uključujući donja polica
- Pripremljen za fiksiranje na podu
- Emajlirana struktura čeličnog lima, crn RAL 9004
- 4 profila za veličine 1 m i 1,5 m
- 6 profila za veličinu 2 m
- Mogućnost dodavanje fioke 506 U130

ID.BROJ	L (mm)	P (mm)	H (mm)	📏
U05060004	1.000	700	850	55 kg
U05060005	1.500	700	850	69 kg
U05060006	2.000	700	850	93 kg



📏
8 kg

506 U130

Id.broj U05060129Q

Fioke sa klizačima za radni sto 506 B

- Uključena brava sa ključevima
- Unutrašnje dimenzije: 570x420x175 mm
- Može se kombinovati sa modulima za držanje alata



**MOŽE SE
KOMBINOVATI
SA SVIM 506 BA - BL
RADNIM TEZG AMA**

Gornji deo od višeslojne bukovine

Debljina od 40 mm garantuje vrhunsku otpornost.

Gornji deo od pocinkovanog čeličnog lima

Sa zaštitom od korozije i ivicama od 37 mm protiv padanja.

NEW

ČELIK

**2
FIOKA**

2000 kg



506 BAC/2000

Id.broj U05060034

Radni sto sa gornjim slojem od čeličnog lima - 2 fioke

- Gornji sloj od galvaniziranog čeličnog lima (debljine 2,5 mm) sa bočnim stranama 37 mm
- Uključena donja polica
- Pripremljena za fiksiranje na podu
- Obojeno kućište od čeličnog lima
- 6 profila
- 2 fioke na teleskopskim klizačima sa bravom
- Struktura: crn RAL 9004, fioke crvena RAL 3020
- Unutrašnje dimenzije fioke: 570x420x175 mm
- Statičko opterećenje: 2000 kg

106 kg | mm | 2.000 mm | 850 mm | 700 mm

NEW

DRVO

**2
FIOKA**

2000 kg



506 BLC/2000

Id.broj U05060024

Radni sto sa drvenim gornjim slojem - 2 fioke

- Višeslojni drveni gornji sloj, debljine 40 mm
- Uključena donja polica
- Pripremljena za fiksiranje na podu
- Obojeno kućište od čeličnog lima
- 6 profila
- 2 fioke na teleskopskim klizačima sa bravom
- Struktura: crn RAL 9004, fioke crvena RAL 3020
- Unutrašnje dimenzije fioke: 570x420x175 mm
- Statičko opterećenje: 2000 kg

109 kg | mm | 2.000 mm | 850 mm | 700 mm

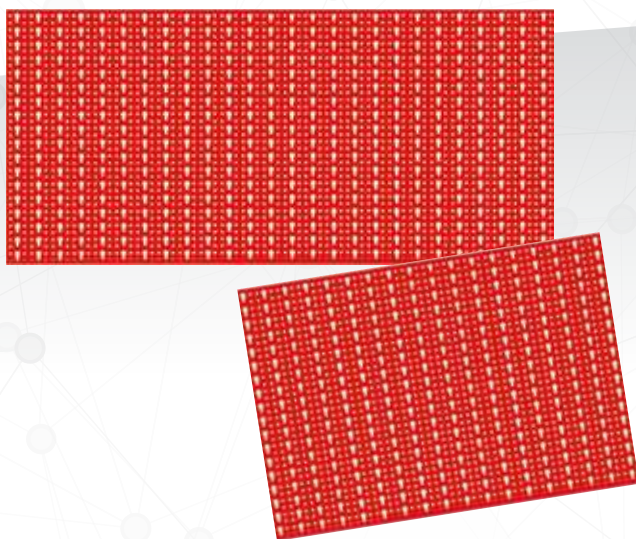

501 P

Perforirani paneli

- Prečnik otvora: 5 mm
- Čelični lim, debljina 1,2 mm
- Emajlirani završni sloj, crvena boja RAL 3020
- Za korišćenje s kukama 552÷559

ID.BROJ	L (mm)	H (mm)	
U05010103Q	1.000	800	9,5 kg
U05010104Q	1.500	800	13,5 kg
U05010105Q	2.000	800	17,5 kg

PENASTI MODULI U DVE BOJE



519 M 613AEA 519 M 613CEA 519 MSK6



519 M 285A1 519 M 150AX 519 MSK6



519 M 324H 519 M 324STX 519 MSK6



988 MA/S19

692 J32

157
KOM.

495 I-SP

Id.broj U04950622

Garniturom za održavanje - 3 fioke



OPIS	ARTIKAL	KOM.
Imbus nastavci, čegrtaljka (237 A 1/4"), pribori 1/4" i bitovi	519 M 613AEA	46
Imbus nastavci, čegrtaljka (237 A 1/2") i pribori 1/2"	519 M 613CEA	23
Kombinovani ključevi (6-7-8-9-10-11-12-13-14-15-16-17-18-19-21-22-24 mm)	519 M 285A1	17
Univerzalna klešta, podesiva klešta, sečice, klešta špicasta, klešta grip	519 M 150AX	5
Odvijači za zavrtnje sa urezom u glavi i PHILLIPS® zavrtnje	519 M 324H	8
Odvijači za TORX® otporne zavrtnje (T10-T15-T20-T25-T30-T40)	519 M 324STX	7
Asortiman sa HSS-G burgijama	988 MA/S19	19
Garniture sa bitovima i dvosmernom čegrtaljkom	692 J32	32



519 M 613AEA 519 M 613CEA 519 MSK6



519 M 285A1 519 M 150AX 519 MSK6

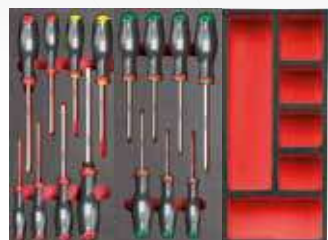

519 M 324H 519 M 324STX 519 MSK6



692 SP3

276 CE

149
KOM.

495 A-SP

Id.broj U04950623

Auto garnitura - 3 fioke



OPIS	ARTIKAL	KOM.
Imbus nastavci, čegrtaljka (237 A 1/4"), pribori 1/4" i bitovi	519 M 613AEA	46
Imbus nastavci, čegrtaljka (237 A 1/2") i pribori 1/2"	519 M 613CEA	23
Kombinovani ključevi (6-7-8-9-10-11-12-13-14-15-16-17-18-19-21-22-24 mm)	519 M 285A1	17
Univerzalna klešta, podesiva klešta, sečice, klešta špicasta, klešta grip	519 M 150AX	5
Odvijači za zavrtnje sa urezom u glavi i PHILLIPS® zavrtnje	519 M 324H	8
Odvijači za TORX® otporne zavrtnje (T10-T15-T20-T25-T30-T40)	519 M 324STX	7
Garnitura sa Ribe nasadnim ključevima sa otvorom - XZN - TORX®	692 SP3	40
Ključevi sa T ručicom sa spojenim nasadnim ključem sa imbus profilom (10,13,17 mm)	276 CE	3

ASORTIMAN ZA ORMARIĆE NA TOČKIĆE - 4 MODULA



519 M 612CLA 519 M 613BEA 519 M 613AEA



519 M 285KA 519 M 285A1 519 M 285A2 519 M 233C24

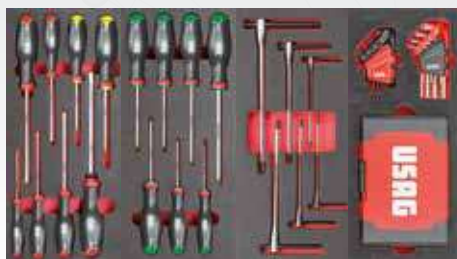

519 M 324H 519 M 324STX 519 M 280TK 519 M 280N1



519 M 127N 519 M 150AX 519 M 382F 519 M 990A5MD

318
KOM.

495 MA

Id.broj U04950023

Asortiman za održavanje - 4 fioke

PLASTIČNA POLICA



519/613AEA 519/613CEA 519 SK692V



519/127N 519/150AX 519 SK692V



519/322H 519/322STX 519 SK692V



519/285A1 519/990A1 519/382F

692 J32



988 MA/S19



519/613AEA 519/613CEA 519 SK692V



519/127N 519/150AX 519 SK692V



519/322H 519/285A1 519 SK692V

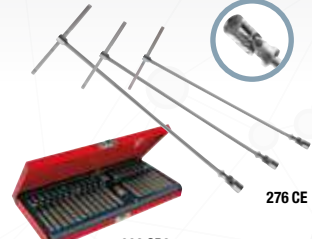

692 SP3

276 CE

177
KOM.

495 I-PL

Id.broj U04950620



Garniturom za održavanje - 4 fioke

OPIS	ARTIKAL	KOM.
Imbus nastavci, čegrtaljka (237 A 1/4"), pribori 1/4" i bitovi	519/613AEA	42
Imbus nastavci, čegrtaljka (237 A 1/2") i pribori 1/2"	519/613CEA	22
Univerzalna klešta, podesiva klešta, sečice, klešta špicasta, klešta grip	519/127N	4
Odvijači za zavrtnje sa urezom u glavi i PHILLIPS® zavrtnje	519/150AX	5
Screwdrivers for slot-head and PHILLIPS® screws	519/322H	10
Odvijači za TORX® zavrtnje (T10-T15-T20-T25-T30-T40)	519/322STX	6
Kombinovani ključevi (6-7-8-9-10-11-12-13-14-15-16-17-18-19-22-24 mm) ugaoni ključevi (1,5-2-2,5-3-4-5-6-8-10 mm)	519/285A1	25
Ravna kvadratna turpija, poluokrugla turpija, okrugla turpija, trougaona turpija	519/990A1	4
Čekići, dleta i izbijači	519/382F	8
Asortiman sa HSS-G burgijama	988 MA/S19	19
Garniture sa bitovima i dvosmernom čegrtaljkom	692 J32	32

151
KOM.

495 A-PL

Id.broj U04950621



Garnitura osnovnog auto alata 3 fioke

OPIS	ARTIKAL	KOM.
Imbus nastavci, čegrtaljka (237 A 1/4"), pribori 1/4" i bitovi	519/613AEA	42
Imbus nastavci, čegrtaljka (237 A 1/2") i pribori 1/2"	519/613CEA	22
Klešta za osigurače (19-60 mm)	519/127N	4
Univerzalna klešta, podesiva klešta, sečice, klešta špicasta, klešta grip	519/150AX	5
Odvijači za zavrtnje sa urezom u glavi i PHILLIPS® zavrtnje	519/322H	10
Kombinovani ključevi (6-7-8-9-10-11-12-13-14-15-16-17-18-19-22-24 mm) ugaoni ključevi (1,5-2-2,5-3-4-5-6-8-10 mm)	519/285A1	25
Garnitura sa Ribe nasadnim ključevima sa otvorom - XZN - TORX®	692 SP3	40
Ključevi sa T ručicom sa spojenim nasadnim ključem sa imbus profilom (10,13,17 mm)	276 CE	3

OPIS	ARTIKAL	KOM.
Imbus nastavci, čegrtaljka (237 A 1/4"), pribori 1/4" i bitovi	519 M 613AEA	46
Imbus nastavci, čegrtaljka (237 A 3/8") i pribori 3/8"	519 M 613BEA	20
Dvostruko šestougaoni nastavci, čegrtaljka (237 A 1/2") i pribori 1/2"	519 M 612CLA	35
Kombinovani ključevi (6-7-8-9-10-11-12-13-14-15-16-17-18-19-21-22-24 mm)	519 M 285A1	17
Kombinovani ključevi 27-29-30-32-34 mm	519 M 285A2	5
Kombinovani ključevi za dvosmernu čegrtaljkicu 8-9-10-11-12-13-14-15-16-17-18-19 mm	519 M 285KA	12
Nasadni nastavci za TORX® vijke i nastavci TORX®, XZN, imbus, Ribe	519 M 233 C24	24
Odvijači za zavrtnje sa urezom u glavi i PHILLIPS® zavrtnje	519 M 324H	8
Odvijači za TORX® otporne zavrtnje	519 M 324STX	7
Imbus ključevi sa T ručicom i kliznom šipkom 2,5-3-4-5-6-8 mm	519 M 280TK	6
Set ključeva za TORX® vijke i asortiman nastavaka sa specijalnim oblicima	519 M 280N1	117
Klešta za osigurače 19-60 mm	519 M 127N	4
Univerzalna klešta, podesiva klešta, sečice, klešta špicasta, klešta grip	519 M 150AX	5
Turpije s dvostrukim rezom	519 M 990A5MD	5
Čekić za mehanike s grafitnom drškom, maljem, izbijačem čivija, dletom i šiljkom	519 M 382F	7



NE MOŽETE PRONAĆI SVOJ SAVRŠEN ASORTIMAN?

Idite odmah na
Kitplanner-gb.usag.it i
kreirajte ga!

Plastična polica



519/127N
ld.broj U05190716

4
KOM.

127 N 19÷60 · 127 PN 19÷60 ·
128 N 19÷60 · 128 PN 19÷60.



519/150AX
ld.broj U05190850

5
KOM.

133 AX 160 · 134 250 · 150 AX 180 ·
180 C 250 · 188 AX 160.



519/280HG
ld.broj U05191860

7
KOM.

280 HG 3-4-5-6-7-8-10 mm.



519/280HGTS
ld.broj U05191861

7
KOM.

280 HGTS 3-4-5-6-7-8-10 mm.



519/285A1
ld.broj U05190785

25
KOM.

285 6-7-8-9-10-11-12-13-14-15-16-17-
18-19-22-24 280 S9 1,5÷10.



519/285B2
ld.broj U05190823

4
KOM.

285 27-29-30-32.



519/285KA1
ld.broj U05190788

12
KOM.

285 KA 8-9-10-11-12-13-14-15-
16-17-18-19.



519/294
ld.broj U05190732

9
KOM.

204 250 · 294 A 250 · 367 2x115-3x125-
4x145-5x165-6x180-8x200 · 981 A3.



519/322H
ld.broj U05190772

10
KOM.

322 0,5x3x75-0,8x4x100-1x5,5x125-
1,2x6,5x150-1,6x8x175 · 322 PH 0x75-1x100-
2x125 · 322 N 0,8x4x30 · 322 NPH 2x30.



519/322STX
ld.broj U05190831

6
KOM.

322 STX T10-T15-T20-T25-T30-T40.



519/324H
ld.broj U05190763

10
KOM.

324 0,5x3x75-0,8x4x100-1x5,5x125-
1,2x6,5x150-1,2x8x200 · 324 PH 0x75-1x75-
2x100 · 324 N 0,8x4x35 · 324 NPH 2x35.



519/324TX
ld.broj U05190764

9
KOM.

324 TX T6x50-T7x50-T8x50-T9x75 · 324 STX
T10x75-T15x75-T20x100-T25x100-T30x125.



519/366
ld.broj U05190740

7
KOM.

351 200 · 362 125-150 · 364 125 ·
366 3x125 · 4x150 · 368 4x125.



519/382F
ld.broj U05190742

8
KOM.

362 150 · 367 2x115-3x125-4x145-
5x165 · 368 4x125 · 376 35 · 382F 500.



519/613AEA ●
ld.broj U05190784 237 A

42
KOM.

235 1/4" EN 4-4,5-5-5,5-6-7-8-9-10-11-12-13-
14 · 236 1/4" 50-150 · 237 A 1/4" · 240 1/4" ·
241 1/4" · 243 1/4" · 692 S11 · 692 STX/S11 ·
684 1/4"-1/4".



519/613BEA ●
ld.broj U05190747 237 A

21
KOM.

235 3/8" E 6-7-8-9-10-11-12-13-14-15-
16-17-18-19-21-22 · 236 3/8" 125-250 ·
237 A 3/8" · 240 3/8" N · 241 3/8".



519/613CEA ●
ld.broj U05190750 237 A

22
KOM.

235 1/2" EN 10-11-12-13-14-15-16-
17-18-19-20-21-22-24-27-30-32 · 236
1/2" 125-250 · 237 A 1/2" · 240 1/2" N
· 241 1/2".



519/990A1
ld.broj U05190825

4
KOM.

990 M PA/200 · 990 M PB/200
990 M PC/200 · 990 M PE/200.



8
KOM.

XXL

519/276
ld.broj U05190725

276 CE 7-8-10-11-13-14-17-19.



8
KOM.

XL

519/280T
ld.broj U05190727

280 T 2-2,5-3-4-5-6-8-10.



KREIRAJTE
Ovo je samo kolekcija svih
pronaći 200 modula i 120

Penasti moduli u dve boje

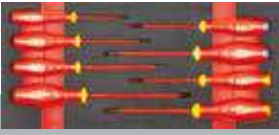

519 M 091A
ld.broj **U05191016** **8** KOM.
091 0,5x3x75-0,8x4x100-1x5,5x125
1,2x6,5x150 · 091 PH 1x100-2x125
· 091 PZ 1x100-2x125.



519 M 127N
ld.broj **U05190937** **4** KOM.
127 N 19÷60 · 127 PN 19÷60 ·
128 N 19÷60 · 128 PN 19÷60.



519 M 150AX
ld.broj **U05190965** **5** KOM.
133 AX 160 · 134 250 · 150 AX 180 ·
180 C 250 · 188 AX 160.



519 M 280HG
ld.broj **U05191945** **7** KOM.
280 HG 3-4-5-6-7-8-10 mm.



519 M 280HGTS
ld.broj **U05191946** **7** KOM.
280 HGTS 3-4-5-6-7-8-10 mm.



519 M 280N1
ld.broj **U05191013** **117** KOM.
280 S9 1,5-2-2,5-3-4-5-6-8-10 · 280 TX/
S8C T10-T15-T20-T25-T27-T30-T40-T45
· 692 J100.



519 M 280TK
ld.broj **U05190935** **6** KOM.
280 TK 2,5-3-4-5-6-8.



519 M 285A1
ld.broj **U05190921** **17** KOM.
285 6-7-8-9-10-11-12-13-14-15-16-
17-18-19-21-22-24.



519 M 285A2
ld.broj **U05190943** **5** KOM.
285 27-29-30-32-34.



519 M 285KA
ld.broj **U05190944** **12** KOM.
285 KA 8-9-10-11-12-13-14-15-
16-17-18-19.



519 M 322H
ld.broj **U05190927** **8** KOM.
322 0,5x3x75-0,8x4x100-1x5,5x125-
1,2x6,5x150-1,6x8x175 · 322 PH 0x75-
1x100-2x125.



519 M 322STX
ld.broj **U05190929** **6** KOM.
322 STX T10x75-T15x75-T20x100-
T25x100-T30x125-T40x125.



519 M 324H
ld.broj **U05190910** **8** KOM.
324 0,5x3x75-0,8x4x100-1x5,5x125-
1,2x6,5x150 · 324 PH 1x100-2x125
324 D 0,6x3,5x100 324 E 1,6x8x175.



519 M 324STX
ld.broj **U05190911** **7** KOM.
324 STX T10x75-T15x75-T20x100-
T25x100-T27x100-T30x125-T40x150.



519 M 382F
ld.broj **U05190926** **7** KOM.
362 175 · 367 2x115-3x125-6x180
368 3x100 · 376 28 · 382F 500.



519 M 613AEA **46** KOM.
ld.broj **U05190940** 237 A
235 1/4" EN 5,5-6-7-8-9-10-11-12-13-14
· 236 1/4" 50-100 · 237 A 1/4" · 240 1/4"
· 241 1/4" · 243 1/4" · 280 LTS/S9 · 684
1/4"-1/4" · 660 0,6-1-1,6 · 660 E 3-4-5-6-
8 · 660 PH 1-2-3 · 660 PZ 1-2-3 · 660 STX
T15-T20-T25-T27-T30-T40.



519 M 613BEA **20** KOM.
ld.broj **U05190928** 237 A
235 3/8" E 7-8-9-10-11-12-13-14-15-16-
17-18-19-21-22 · 236 3/8" 125-250 ·
237 A 3/8" · 240 3/8" N · 241 3/8".



519 M 613CEA **23** KOM.
ld.broj **U05190942** 237 A
235 1/2" EN 8-10-11-12-13-14-15-16-
17-18-19-21-22-23-24-27-30-32 · 236
1/2" 125-250 · 237 A 1/2" · 240 1/2" N
· 241 1/2".



519 M 990A5MD **5** KOM.
ld.broj **U05191011**
990 M PA/200 · 990 M PB/200 · 990 M
PC/200 · 990 M PD/200 · 990 M PE/200.

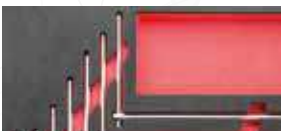

7 KOM. **XXL**
519 M 276
ld.broj **U05190936**
276 CE 7-8-10-11-13-17-19.

VAŠ SAVRŠEN ASORTIMAN
dostupnih asortimana: na kitplanner-gb.usag.it možete
asortimana za izbor!

Kutija sa asortimanom

181
KOM.



002 JMA

Id.broj U00020011



Kofer sa asortimanom za održavanje

- Kutija sa aluminijumskom pregradnom školjkom i metalnim ojačanjima
- Dvostruke metalne šarke sa bravom (ključ uključen)
- Tri unutrašnja panela opremljena sa elastikom za držanje alata
- Osnova sa oblikovanom penom u dve boje

002 JTMA

Id.broj U00020015



Kofer sa asortimanom za održavanje



002 JTMA: TOČKOVI INTEGRISANI U KONSTRUKCIJI



SADRŽI KLEŠTA SERIJE AX, NOVE ODVIJAČE 324 I NOVI PODESIVI KLJUČ 294 D!



OPIS	VELICINA	KOM.
Nasadni ključevi 1/2"	10-11-12-13-14-15-16-17-18-19-21-22-24-27-30-32 mm	16
Nasadni ključevi 1/4"	4-4,5-5-5,5-6-7-8-9-10-11-12-13-14 mm	13
Nastavak 1/2"	130-250 mm	2
Nastavak 1/4"	55-100 mm	2
Dvosmerna čegrtaljka 1/2"		1
Dvosmerna čegrtaljka 1/4"		1
Nastavak sa odvijač drškom 1/4"		1
Univerzalni zglob 1/2"		1
Univerzalni zglob 1/4"		1
Adapter za bits nastavke	1/4-1/4"	1
Ključ viljuškasto-okasti	8-9-10-11-12-13-14-15-16-17-18-19 mm	12
Podesiv ključ	250 mm	1
Odvijač pljosnati	0,4x2,5x50-0,5x3x75-0,8x4x100-1x5,5x125-1,2x6,5x150-1,6x8x175	6
Odvijač za Phillips vijke PHILLIPS®	1x75-2x125	2
Odvijač za Phillips vijke POZIDRIV®-SUPADRIV®	1x75-2x125	2
Imbus ključevi šestougona ključa	1,5-2-2,5-3-4-5-6-8-10 mm	9
klešta kombinovana	180 mm	1
Podesiva klešta	250 mm	1
Klešta špic prava	160 mm	1
Klesečice	160 mm	1

OPIS	VELICINA	KOM.
Odvijač za testiranje faze		1
Makaze za električare		1
Skalpel		1
Merna traka	3 m	1
Okvir za mini testeru za metal		1
Čekić za mehaničare	300 g	1
Nastavci pljosnati	3-4-4,5-5-5,5-6-6,5-7-8	9
Nastavci za Phillips vijke PHILLIPS® PH	00-0-1(x2)-2(x2)-3-4	8
Nastavci za Pozidriv vijke POZIDRIV® PZ	1-2(x2)-3-4	5
Nastavci za imbus vijke	1,5-2-2,5-3-4-5-5,5-6-7-8 mm	10
Nastavci za imbus vijke	1/16-5/64-3/32-7/64-1/8-9/64-5/32-3/16-7/32-1/4	10
TORX® nastavci	T8-T9-T10-T15-T20-T25-T27-T30-T40-T45	10
TORX® Tamper otporni nastavci	T8-T10-T15-T20-T25-T27-T30-T35-T45	9
Trokrilni nastavci	1-2-3-4	4
Nastavci za matice	4-6-8-10-12	5
Torq nastavci	6-8-10	3
Kockasti nastavci	0-1-2(x2)-3	5
Nastavci bitovi za kvačilo	1/8-5/32-3/16-1/4-5/16	5
Nastavci XZN	M5-M6-M8	3
Nastavci za imbus vijke sa otvorom	2-2,5-3-4-5-6	6
Nastavci za imbus vijke sa otvorom	5/64-3/32-7/64-1/8-9/64-5/32	6
Magnetni nastavak	1/4"	2



174
KOM.

002 JMP

Id.broj U00020004

Kofer sa asortimanom za održavanje, veličine u inčima

- Kutija sa aluminijumskom pregradnom školjkom i metalnim ojačanjima
- Dvostruke metalne šarke sa bravom (ključ uključen)
- Ručica sa plastičnom zaštitom
- Tri unutrašnja panela opremljena sa elastikom za držanje alata
- Sistem za blokiranje preklopnog panela



1/2"



606 1/2 APOL



606 1/4 APOL



692 J100

1/4"



OPIS	VELICINA	KOM.	OPIS	VELICINA	KOM.
Asortiman sa dvostranim šestougaonim nasadnim umecima u kutiji od ABS-a, veličine u inčima	606 1/2 APOL	15	Set od 8 dugih šestougaonih ključeva sa okruglom glavom za rad pod uglom	280 LTSP/S8	8
Asortiman sa šestougaonim nasadnim umecima i u kutiji od ABS-a, veličine u inčima	606 1/4 APOL	18	Set od 12 kombinovanih ključeva, veličine u inčima	285 P / 1/4-5/16-3/8-7/16-1/2-9/16-5/8-11/16-3/4-13/16-7/8-15/16	12
Ispitivač napona 110÷250V	321 F	1	Ključevi s brzim podešavanjem	294 AD/250	1
Ekstra duga poluokrugla klešta sa pravim čeljustima	133 AX/160	1	Odvijači ravni	324 0,4x2,5x75-0,5x3x75-0,8x4x100-1x5,5x125-1,2x6,5x150-1,6x8x175	6
Kombinovana klešta	150 AX/180	1	Odvijači krstasti PH	324 PH / 1x75-2x125	2
Podesiva klešta papagaj	180 C/250	1	Odvijači krstasti PZ	324 PZ / 1x75-2x125	2
Sečice kose	188 AX /160	1	Čekići za mehaniku	382/300	1
Testera sa ramom	201 S	1	Asortiman nastavaka sa specijalnim oblicima - 1/4"	692 J100	100
Makaze za električare	207 C	1	Profesionalne merne trake sa poklopcem otpornim na udarce	981 A/3	1
Skalpel	220 B1	1			



Otpornost na udar



Otpornost na visoke i niske temperature

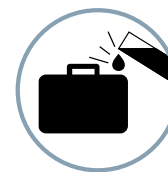

Anti korozija



MAX
20 kg

4,7 kg
mm
↔ 465
↑ 352
↙ 215

001 RV

Id.broj U00010004

Kućište alata od polipropilena visoke debljine (prazno)

- Dva unutrašnja panela koja se skidaju sa lastišom za držanje alata
- Donji odeljak sa mobilnim separatorima
- Brava sa dva ključa
- Ergonomska ručka obložena gumom
- Tri zdanje šarke i dvostruka metalna osovina za držanje poklopca
- Omotač od polipropilena visoke debljine, sklopljen na aluminijumskom okviru
- Struktura obezbeđuje otpor na korozivna sredstva, na niske i visoke temperature i na udarce (čak i na čoškovima)



MAX
20 kg

6 kg
mm
↔ 465
↑ 352
↙ 255

001 TRV

Id.broj U00010005

Kolica za alat od polipropilena visoke debljine (prazna)

- Teleskopska aluminijumska ručka
- Točkovi sa integrisanim kugličnim ležajevima



641 T

Kutija za alat (prazna)

- Sistem otvaranja jednom rukom
- Plastični materijal visoke otpornosti
- 2 pregrade za male predmete na poklopcu
- Mogućnost zaključavanja

katancem (nije isporučen)

• Sklopiva ručka

• Unutrašnje plitko korito koje se može ukloniti

ID.BROJ	L (mm)	P (mm)	H (mm)	kg
A U06410004	16"	394	220	1,2 kg
B U06410005	19"	486	266	2,1 kg
C U06410006	24"	595	281	2,8 kg



Sistem otvaranja jednom rukom



Mogućnost zaključavanja katancem (nije isporučen)



Dve pregrade za male delove na poklopcu



532

Kutija za alat

- Otvaranje sa zadržkom na 90°
- Kuka za zaključavanje
- Metalna kutija, debljine 1,2 mm

ID.BROJ	L (mm)	P (mm)	H (mm)	📏
A U05320005	520	290	290	6,8 kg
B U05320006	650	350	350	12,5 kg
C U05320007	850	350	350	16 kg
D U05320008	1000	400	450	19 kg

5
ODELJAKA



5
ODELJAKA



646/5V

Id.broj U06460201

Konzolna kutija za alat, pet pregrada (prazna)

- Iste karakteristike kao kutija 646/3V
- Unutrašnje dimenzije:
donja pregrada 447x207x100 mm,
pregrade 447x103x52 mm



646/5LV

Id.broj U06460301

Dugačka konzolna kutija za alat, pet pregrada (prazna)

- Dugačak model, iste karakteristike kao 646/5V
- Unutrašnje dimenzije:
donja pregrada 537x207x100 mm,
pregrada 537x103x52 mm



8
PREGRADE

640 A

Id.broj U06400001

Organizator (prazan)

- Providan poklopac: trenutna vidljivost sadržaja
- 8 pregrade pri čemu se jedna može dodatno podeliti sa 2 isporučene pregrade
- Pregrade su blokirane kada je poklopac zatvoren
- Spoljne plastične štipaljke za zatvaranje





900 g
mm
↔ 340
↑ 235
↙ 90



Zadnji kaiš za pričvršćivanje torbe na kolica



8 pregrada i 6 elastičnih kaiša za alate

007 FTSV

Id.broj U00070060

Sklapajuća torba za alat (prazna)

- Tkanina visoke jačine
- 8 džepova za alate
- Središnji unutrašnji panel alata sa lastišom na obe strane
- Elastični kaiši za držanje čekića
- Ručica s gumenom oblogom
- Zadnji kaiš za pričvršćivanje torbe na kolica
- Mogućnost dodavanja ramenog kaiša (nije isporučen)
- Opcionalni rameni kaiš: šifra U00070001Q



MAX
12 kg



KAPACITET
30 L

3,1 kg
mm
↔ 355
↑ 225
↙ 460



Zadnji džep za svesku i dokumentaciju

007 SV

Id.broj U00070004

Profesionalni ranac - (prazan)

- Tkanina visoke jačine
- Podesiv grudni kaiš
- Obloženi kaiš za pojas za ravnomerno raspoređivanje težine
- Kruto dno otporno na vodu
- Unutrašnji prostor za držanje alata
- Bočni i prednji džepovi
- Unutrašnji držač dokumenata
- Postavljen odeljak za laptop i dokumente (unutrašnje dimenzije: 340x240 mm)
- Nosivost: 12 kg



MAX
14 kg



3,5 kg
mm
↔ 350
↑ 500
↙ 200



Zadnji džep za svesku i dokumentaciju

007 TV

Id.broj U00070006

Torba za alat sa točkicama - (prazna)

- Dimenzije unutrašnjosti
- Tkanina visoke čvrstoće
- Unutrašnji prostori za držanje alata
- Prednji džep za dokumente
- Bočni džepovi sa trakama za dugačke predmete
- Teleskopska aluminijumska ručka
- Pozadinske trake za rame
- Obložena pregrada za laptop i dokumenta (dimenzije 340 x 240 mm)
- Max nosivost: 14 kg

YouTube



420 mm

MAX
11 kg

2,5 kg | mm | 420
340
240



Sva oprema pri ruci

007/1V

Id.broj U00070001

Prazna torba za alat

- Model od tkanite visoke jačine
- Krut donji deo otporan na vodu
- Unutrašnji prostor za alate
- Aluminijska ručica s presvučenim rukohvatom u koži
- 2 prednja džepa za male predmete, 1 bočni džep s čičak trakom, 1 bočni otvoreni džep za brz pristup sadržaju, 4 zadnja džepa s mekim poklopcem
- 2 unutrašnje kuke za metar i 6 elastične trake za držanje alata
- 1 džep s 4 elastične trake za držanje alata i 11 elastične trake za odvijanje
- Meki poklopac s čičak trakom



490 mm

MAX
15 kg

4 kg | mm | 490
350
220



Prednji džep za testeru

007 V

Id.broj U00070002

Profesionalna torba za alat

- Visokootporna
- Tvrdi i vodootporna plastična osnova
- Držači alata u unutrašnjosti
- Predni odeljak za bonsek sa podesivim kaišem.
- Ergonomska Al ručka obložena kožom za lakše nošenje
- Elastični držačmerne trake
- Kengur džep sa kaišem i velcro zatezačem



MAX
14 kg



1,8 kg | mm | 460
160
350



Prednji otvor omogućava brz pristup sadržaju

007 RV

Id.broj U00070033

Torba za laptop i alat (prazna)

- Tkanina visoke jačine
- Krut, ojačan donji deo
- Prednji otvor omogućava brz pristup sadržaju
- Postavljen odeljak za laptop i dokumente (unutrašnje dimenzije: 340x240 mm)
- 14 džepova, 2 trake za alat i 1 kuka za trakasti metar
- Uklonjiv rameni kaiš za dodatnu udobnost prilikom transporta
- Zatvarač sa kopčama za brzo otvaranje

NOVI ODVIJAČI 324 VRHUNSKE PERFORMANSE



RUKOHVAT OD TRI MATERIJALA

- 1 Spoljni deo od poliuretana koji je otporan na ulja i hemikalije.
- 2 Telo od poliamida otporno na naprezanja.
- 3 Unutrašnji deo od poliamida visoke gustine za savršeno spajanje sa stablom.

OJAČANO STABLO

Hrom silikon vanadijum čelik koji omogućava najbolju mehaničku otpornost.

VRH ODLIČNIH PERFORMANSI

Završni sloj od cinka. Savršen oblik. Tretman protiv korozije.

ANTIPROKLIZAVAJUĆI
OBLIK

MEKA OBLOGA RUKOHVATA

Bolja udobnost tokom upotrebe.
Bolji prenos obrtnog momenta.

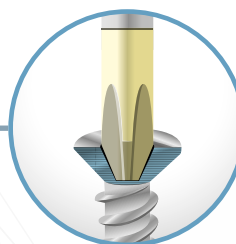
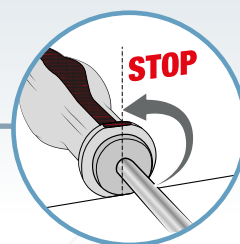

YouTube

8
KOM.

324 SH8

Id.broj U03240650

Set od 8 odvijača za vijke sa prorezanom glavom i PHILLIPS® vijke

- 324 D/0,4x2,5x50.
- 324/0,5x3x75-0,8x4x100-1x5,5x125-1,2x6,5x150.
- 324 PH/0x75-1x75-2x100.



5
KOM.

324 SH5

Id.broj U03240645

Set od 5 odvijača za vijke sa prorezanom glavom i PHILLIPS® vijke

- 324/0,8x4x100-1x5,5x125.
- 324 PH/0x75-1x75-2x100.



NEW



12
KOM.

324 SH12

Id.broj U03240651

Set od 12 odvijača za vijke, PHILLIPS® vijke i POZIDRIV® -SUPADRIV® vijke

- 324 D/0,4x2,5x50.
- 324/0,5x3x75-0,8x4x100-1x5,5x125-1,2x6,5x150.
- 324 N/1x5,5x35.
- 324 PH/0x75-1x75-2x100.
- 324 NPH/2x35.
- 324 PZ/1x75-2x100.



7
KOM.

324 STX/S7

Id.broj U03240662

Set od 7 odvijača za specijalne TORX® vijke

- 324 STX T10x75-T15x75-T20x100-T25x100-T27x100-T30x125-T40x150.



Dugački modeli



324 LPH

Odvijači za PHILLIPS® vijke

- Model sa dugačkim telom

ID.BROJ	VELICINA	L (mm)
U03240450	1x250	359
U03240451	2x250	370
U03240452	2x400	520

ODVIJAČI 091 IZOLACIJA OD 1000V

1000 V
EN 60900



5

KOM.

091 D/SH5

Id.broj U00910119

Set od 5 TANKIH odvijača za vijke i PHILLIPS® vijke - 1000 V

- 091 D/0,6x3,5x100-0,8x4x100-1x5,5x125.
- 091 DPH/1x100-2x125.



USAG SLIM

STABLO ODVIJAČA

koje ne uvećava prečnik

1000 V
EN 60900



5

KOM.

091 SH5

Id.broj U00910100

Set od 5 odvijača za vijke i PHILLIPS® vijke - 1000 V

- 091/0,5x3x75-0,8x4x100-1x5,5x125.
- 091 PH/1x100-2x125.



1000 V
EN 60900



8

KOM.

091 SH8

Id.broj U00910106

Set od 8 odvijača za vijke i PHILLIPS®, POZIDRIV® - SUPADRIV® vijke - 1000 V

- 091/0,5x3x75-0,8x4x100-1x5,5x125-1,2x6,5x150.
- 091 PH/1x100-2x125.
- 091 PZ/1x100-2x125.



ODVIJAČI 322

KVALITET I UDOBNOŠĆ



7
KOM.

322 SH7

Id.broj U03220254

Set od 7 odvijača PHILLIPS®

- 322//0,4x2x50-0,5x3x75-0,8x4x100-1,5,5x100-1,2x6,5x150.
- 322 PH/1x100-2x125.



10
KOM.

322 SH10

Id.broj U03220255

Set od 10 odvijača za vijke, PHILLIPS® vijke i POZIDRIV® vijke

- 322/0,4x2x50-0,5x3x75-0,8x4x100-1x5,5x100-1,2x6,5x150.
- 322 PH/0x75-1x100-2x125.
- 322 PZ/1x100-2x125



7
KOM.

322 STX/S7

Id.broj U03220263

Set od 7 odvijača sa resistorx profilom

- 324 STX T10x75-T15x75-T20x100-T25x100-T27x100-T30x125-T40x150.



PALETA KLEŠTA "AX": VRHUNSKE PERFORMANSE HROMIRAN ZAVRŠNI SLOJ. RUČICE OD BIMATERIJALA



Može seći piano žice do 2 mm uz 30% manje napora u poređenju sa navedenom maksimalnom vrednošću u evropskim propisima ISO5749 (sečice) - ISO5746 (klešta)

YouTube



REZNE IVICE INDUKTIVNO KALJENE

za maksimalnu efikasnost prilikom rezanja žice klavira

**OSLONAC BLIŽI
REZNIM IVICAMA**

za smanjivanje napora tokom sečenja

**ERGONOMIČAN
RUKOHVAT OD
BIMATERIJALA**

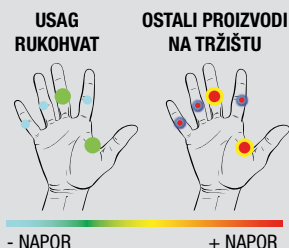

- NAPOR + NAPOR

Minimalan napor kao rezultat proučavanja napora mišića od strane prestižnog US instituta za ergonomiju



**2
KOM.**

150 AX/SE2

Id.broj U01500200

Asortiman sa kombinovana klešta i kosom sečicom

- Kombinovana klešta 150 AX 180
- Kose sečice 188 AX 160



**3
KOM.**

150 AX/SE3

Id.broj U01500201

Asortiman sa kombinovana klešta, ekstra duga poluokrugla klešta i sečice

- Kombinovana klešta 150 AX 180
- Ekstra duga poluokrugla klešta sa pravim čeljustima 133 AX 160
- Sečice kose 188 AX 160

BOX-JOINT



2
KOM.

150 AX/SP2

Id.broj U01500202

Asortiman kombinovanih klešta i podesivih klešta tipa box-joint

- Kombinovana klešta 150 AX 180
- Podesiva ključeta tipa box-joint 180 C 250

MULTIFUNKCIONALNA KLEŠTA KOMBINOVANA

OKRUGLI PROFILI
SPECIJALAN PROREZ NA
ZUPCIMA ZA SNAŽNO
HVATANJE OKRUGLIH ŠIPKI,
TAKOĐE I S NAVOJEM



ŠESTOUGAONI PROFILI
PROMIŠLJEN OBLIK
ČELJUSTI ZA HVATANJE
ŠESTOUGANOG
MATERIJALA

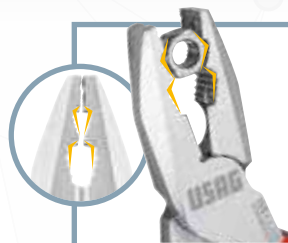

155 AX

Id.broj U01550001

Multifunkcionalna kombinovana klešta



200 mm

**PATENTIRAN INOVATIVAN
SISTEM OTVARANJA**

SLIP-JOINT

MAX Ø
110
mm

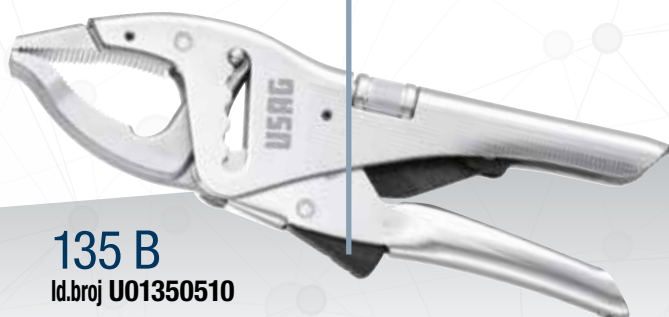

135 B

Id.broj U01350510

Klešta grip sa vretenom i dugim čeljustima

- Oblikovana čeljusti
- Nazubljenje konstruisano za perfektno zahvatanje čak i okruglih površina
- Patentiran sistem otvaranja integrisan u drškama
- Podešavanje valjkom integrisano u dršci
- Vreteno u 5 pozicije

178 N

Klešta papagajke

- Model sa 8 pozicija
- Ručice obložene u PVC
- Peskarena, emajlirana završna obrada
- Čelično telo
- Zaštitni blok, prsti su zaštićeni u svakoj otvorenoj poziciji

ID.BROJ	MAX OTVARANJE (mm)	L (mm)
U01780011	30	180
U01780012	44	250

KLEŠTA, IZOLACIJA OD 1000V

OTVOREN KOVAN ZGLOB

EN 60900



**DODATNO INDUKTIVNO
KALJENJE REZNIH IVICA**

Savršeno za sečenje meke,
polutvrde i tvrde žice

**ERGONOMIČAN HVAT
OD BIMATERIJALA SA
IZOLACIJOM**



2

KOM.



1000 V

085 EX/SE2

Id.broj U00850120

Asortiman sa kombinovana klešta i kosim
sečicama - 1000 V

- 085 EX 180.
- 087 EX 160.



3

KOM.



1000 V

085 EX/SE3

Id.broj U00850121

Asortima sa kombinovana klešta, poluokrugla
klešta sa pravim čeljustima i kose sečice -
1000 V

- 081 EX 160.
- 085 EX 180.
- 087 EX 160.

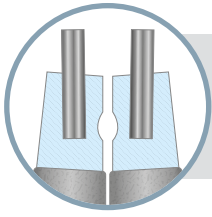

MAKSIMALNA OTPORNOST

Vrhovi od čelika za opruge utaknuti u nosu

4
KOM.



4
KOM.



127 N/SE4S

Id.broj U01270046

Set od 4 klešta za seger

- Klešta za unutrašnje osigurače 127 N 12÷25-127 PN 12÷25.
- Klešta za spoljašnje osigurače 128 N 10÷25-128 PN 10÷25.

Male veličine

127 N/SE4

Id.broj U01279000P

Set od 4 klešta za seger

- Klešta za unutrašnje osigurače 127 N 19÷60-127 PN 19÷60.
- Klešta za spoljašnje osigurače 128 N 19÷60-128 PN 19÷60.

Velike veličine

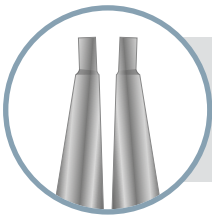

MAKSIMALNA PRISTUPAČNOST

Nos i vrh u jednom telu

4
KOM.



4
KOM.



127 C/SE4S

Id.broj U01270045

Set od 4 klešta za seger

- Klešta za unutrašnje osigurače 127 C 12÷25-127 CP 12÷25.
- Klešta za spoljašnje osigurače 128 C 10÷25-128 CP 10÷25.

Male veličine

127 C/SE4

Id.broj U01270040

Set od 4 klešta za seger

- Klešta za unutrašnje osigurače 127 C 19÷60-127 CP 19÷60.
- Klešta za spoljašnje osigurače 128 C 19÷60-128 CP 19÷60.

Velike veličine

Imbus ključevi

KOMPAKTAN DRŽAČ S BRZIM SISTEMOM IZVLAČENJA



Izvlačenje pojedinačnog ključa bez pomeranja drugih



Zupci za zakačivanje garantuju zategnutost ključeva u držaču

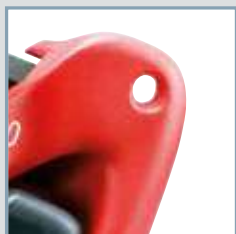

Otvor omogućava zakačivanje držača



9
KOM.



280 LTS/S9

Id.broj U02800084

Set od 9 dugih šestougaonih ključeva s okruglom glavom

- 280 LTS/1,5-2-2,5-3-4-5-6-8-10 mm.



8
KOM.



280 LTSTX/S8

Id.broj U02800078

Set od 8 dugih šestougaonih ključeva s okruglom glavom za TORX® vijke

- 280 LTSTX/T10-T15-T20-T25-T27-T30-T40-T45.



9
KOM.



280 XLTS/S9

Id.broj U02800184

Set od 9 dugih šestougaonih ključeva s okruglom glavom

- 280 XLTS/1,5-2-2,5-3-4-5-6-8-10 mm.

**EKSTRA DUGAČAK
MODEL
+30% OD
STANDARDNOG 280 LTS**

NOVI UGAONI IMBUS KLJUČEVI SA RUKOHVATOM



USAG ključevi



Ostali ključevi

GARANTOVANA BEZBEDNOST

- + 30% otpornost na torziju u poređenju sa ISO 2936 propisima
- Kada se postigne obrtni moment pucanja, ključ se deformiše bez pucanja.

NEW

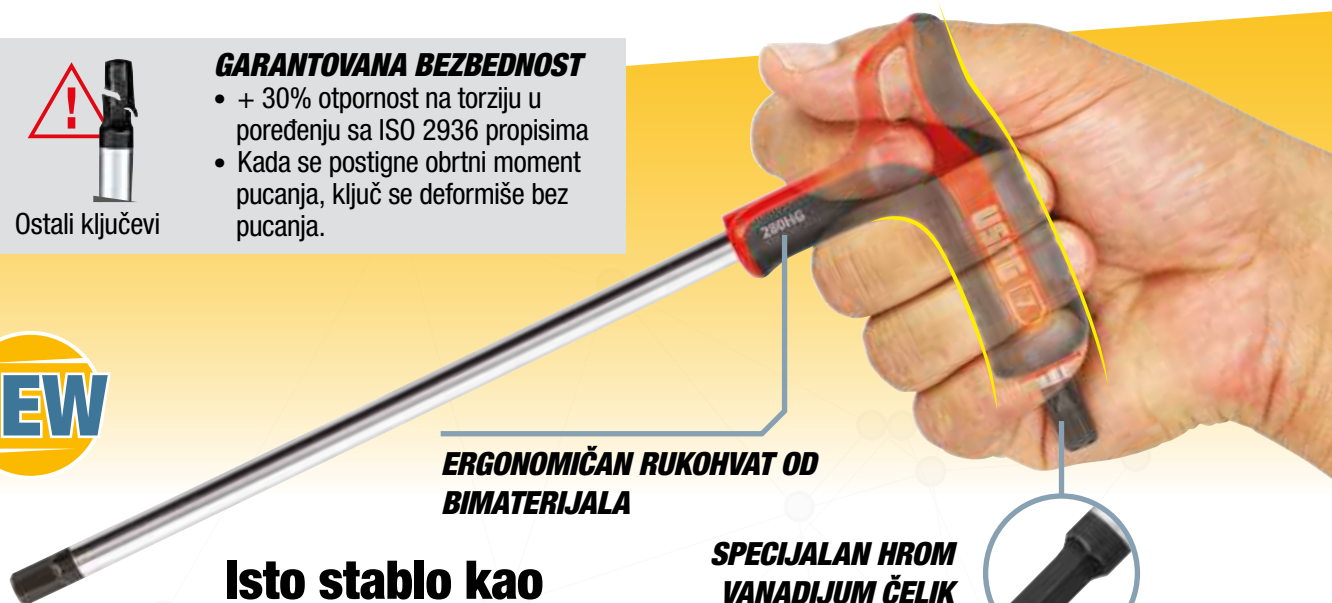

ERGONOMIČAN RUKOHVAT OD BIMATERIJALA

Isto stablo kao 280 T ključevi

SPECIJALAN HROM VANADIJUM ČELIK



6
KOM.



280 HG/SE6

Id.broj U02801460

Set od 6 ugaonih imbus ključeva s rukohvatom od bimaterijala

- 280 HG/2,5-3-4-5-6-8 mm.

NEW

6
KOM.



280 HGTS/SE6

Id.broj U02801463

Set od 6 ugaonih imbus ključeva s rukohvatom od bimaterijala

- 280 HGTS/2,5-3-4-5-6-8 mm.

NEW

6
KOM.



280 HAP/SE6

Id.broj U02800462

Set od 6 ugaonih imbus ključeva s okruglom glavom, veličine u inčima

- 280 HAP/1/4-7/32-5/32-5/16-3/8-3/16"

6
KOM.



280 HATX/SE6

Id.broj U02800464

Set od 6 ugaonih ključeva sa rukohvatom za TORX® vijke

- 280 HATX/T8-T10-T15-T20-T25-T30.

T-KLJUČEVI SA MUŠKIM IMBUSOM 280 T



YouTube



**SPECIJALNI ČELIK
HROM VANADIJUM**



FIKSNA ŠIPKA
Maksimalna otpornost



USAG KLJUČEVI



OSTALI KLJUČEVI

GARANTOVANA BEZBEDNOST

- + 30% otpornost na torziju u poređenju sa ISO 2936 propisima
- Kada se postigne obrtni moment pucanja, se ključ deformiše bez pucanja



**7
KOM.**



280 T/SE7

Id.broj U02800903

Set od 7 T imbus ključeva

- 280 T/2-2,5-3-4-5-6-8 mm
- Za imbus vijke
- Izrađeni od specijalnog hrom-vanadijum čelika
- Hromirani i kaljeni zbog preciznosti i savršenog uklapanja sa zavrtnjem



**8
KOM.**



280 TTX/SE8

Id.broj U02800686

**Garnitura T-ključeva sa torx glavom 8/1
280 TTX/SE8 USAG**

- 280 TTX/T6-T7-T8-T9-T10-T15-T20-T25
- Specijalni hrom Vanadijum čelik
- Hromirana završna obrada sa poliranim vrhovima

280 TTS/SE6

Id.broj U02800760

Set od šest šestougaonih T-ključeva s okruglom glavom

- 280 TTS/2,5-3-4-5-6-8 mm
- Za imbus zavrtnje
- Specijalni čelik od legure hroma i vanadijuma
- Završni sloj hromiran sa poliranim vrhovima za perfektno naleganje na zavrtnje
- Model sa okruglom glavom koji omogućava radni ugao do 30° u odnosu na osovinu zavrtnja
- Izuzetna pristupačnost zahvaljujući okrugloj glavi



6
KOM.



**Loptasta
glava**

280 TSTX/SE4

Id.broj U02800790

Set od četiri T-ključeva sa okruglom glavom za TORX® vijke

- 280 TSTX/T15-T20-T25-T30
- Specijalni hrom-vanadijum čelik
- Hromirani završni sloj sa poliranim vrhom
- Model sa okruglom glavom koji omogućava radni ugao do 30° u odnosu na osovinu zavrtnja
- Izuzetna pristupačnost zahvaljujući okrugloj glavi



4
KOM.



**Loptasta
glava**

**Klizna
šipka**

280 TK/SE6

Id.broj U02800020

Set od šest šestougaonih T-ključeva s kliznom polugom

- 280 TK/2,5-3-4-5-6-8 mm
- Za imbus zavrtnje
- Klizna poluga za veću pristupačnost nego sa standardnim ključevima
- Osigurač koji sprečava izvlačenje poluge
- Specijalni čelik od legure hroma i vanadijuma
- Završni sloj hromiran sa poliranim vrhovima na osovini
- Klizna poluga kompletno polirana
- Vrhovi perfektno naležu na zavrtnjima



6
KOM.





32
KOM.

1/4



280 g | 138 mm | 30 mm | 98

692 J32

Id.broj U06920042

Asortiman nasadnih ključeva i dvosmerna čegrtaljka - 1/4"

OPIS	VELICINA	KOM.
Nastavci pljosnati	4-5,5-6,5-8	4
Nastavci za PHILLIPS® vijke PH	PH 1-2-3	3
Nastavci za POZIDRIV® vijke PZ	PZ 1-2-3	3
Nastavci za imbus vijke	3-4-5-6	4
TORX® nastavci	T8-10-15-20-25-30-40	9
TORX® tamper otporni nastavci	STX 10-15-20-25-27-30-40	7
Magnetni adapter bit držača		1
Magnetna dvosmerna čegrtaljka		1



49
KOM.

1/4



280 g | 138 mm | 30 mm | 98

692 J49

Id.broj U06920041

Asortiman sa bits nastavcima - 1/4"

OPIS	VELICINA	KOM.
Nastavci pljosnati	4-4,5-5,5-6,5-6,5-8	6
Nastavci za PHILLIPS® vijke PH	PH 1-1-2-2-2-3	6
Nastavci za POZIDRIV® vijke PZ	PZ 1-1-2-2-2-3-3	7
Nastavci za imbus vijke	2-3-3-4-4-5-5-6-6	9
TORX® nastavci	TX 10-10-15-15-20-20-25-25-30-30	10
TORX® Tamper otporni nastavci	STX 10-15-15-20-20-25-25-30-30-40	10
Magnetni adapter držača bita		1



100
KOM.

1/4



900 g | 215 mm | 45 mm | 150

692 J100

Id.broj U06920043

Asortiman nastavaka sa specijalnim oblicima - 1/4"

OPIS	VELICINA	KOM.
Nastavci pljosnati	3-4-4,5-5-5,5-6-6,5-7-8	9
Nastavci za vijke PH-PZ	PH 00-0-1-1-2-2-3-4 - PZ 1-2-2-3-4	13
Nastavci za imbus vijke	1,5-2-2,5-3-4-5-5,5-6-7-8 mm 1/16-5/64-3/32-7/64-1/8-9/64-5/32-3/16-7/32-1/4"	20
TORX® nastavci	T 8-9-10-15-20-25-27-30-40-45	10
TORX® Tamper otporni nastavci	STX 8-10-15-20-25-27-30-35-40	9
Trokrilni nastavci	1-2-3-4	4
Nastavci za matice	4-6-8-10-12	5
Torq-set nastavci	6-8-10	3
Kockasti nastavci	0-1-2-2-3	5
Nastavci za kvačilo	1/8-5/32-3/16-1/4-5/16	5
Nastavci XZN	M5-M6-M8	3
Nastavci za imbus vijke sa otvorom	2-2,5-3-4-5-6 mm - 5/64-3/32-7/64-1/8-9/64-5/32"	12
Magnetna adaptera bit držača	1/4x60mm	2



1 Čegrtaljka



2 T-ključ



3 Kratki odvijači

YouTube



8
KOM.

1/4



333 K/S8

Id.broj U03330042

COMBIDRIVE asortima sa kutijom bitova

OPIS	VELICINA	KOM.
COMBIDRIVE rukohvat sa 3 funkcije	333 K	1
COMBIDRIVE magnetni držač bitova	333 1/4 MG	1
Bitovi za zavrtnjeve sa ravnom glavom -1/4"	660/0,6x4,5-1x5,5	2
Bitovi za PHILLIPS® zavrtnjeve -1/4"	660 PH 1-2	2
Bitovi za inbus zavrtnjeve -1/4"	660 E 3-4	2



5,5-6-7-8
10-12-13 mm



7
KOM.

1/4



664 B/S7

Id.broj U06640015

Asortiman sa magnetnim bitovima za gedoru za šestougaone vijke - 1/4"

- Kompaktna plastična kutija

300 g | mm | 138
30
98

664 S25

Id.broj U06640111

Asortiman sa dugačkim bitovima za udarne odvijače - 1/4"

- Plastična kutija

OPIS	VELICINA	KOM.
Bit za pljosnate vijke	3-4-5-6	4
Bit za PHILLIPS® vijke PH	PH 1-2(x2)-3(x2)	5
Bit za POZIDRIV® vijke PZ	PZ 1-2(x2)-3(x2)	5
Bit za TORX® vijke	T15-T20-T25-T30-T40	5
Bit za vijke sa upuštenom šestougaonom glavom	2-3-4-5-5,5	5
Magnetni adapter za držanje bita		1

25
KOM.

1/4



Šifra boje za brzu identifikaciju nastavka

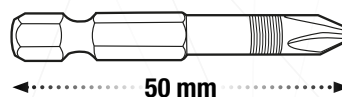

800 g | mm | 215
45
150

SPECIJALNI NASTAVCI 458 ZA OŠTEĆENE IMBUS VIJKE



9
KOM.



2-2,5-3-4-5-
6-7-8 mm



1/4 Utičnica za držanje nastavka

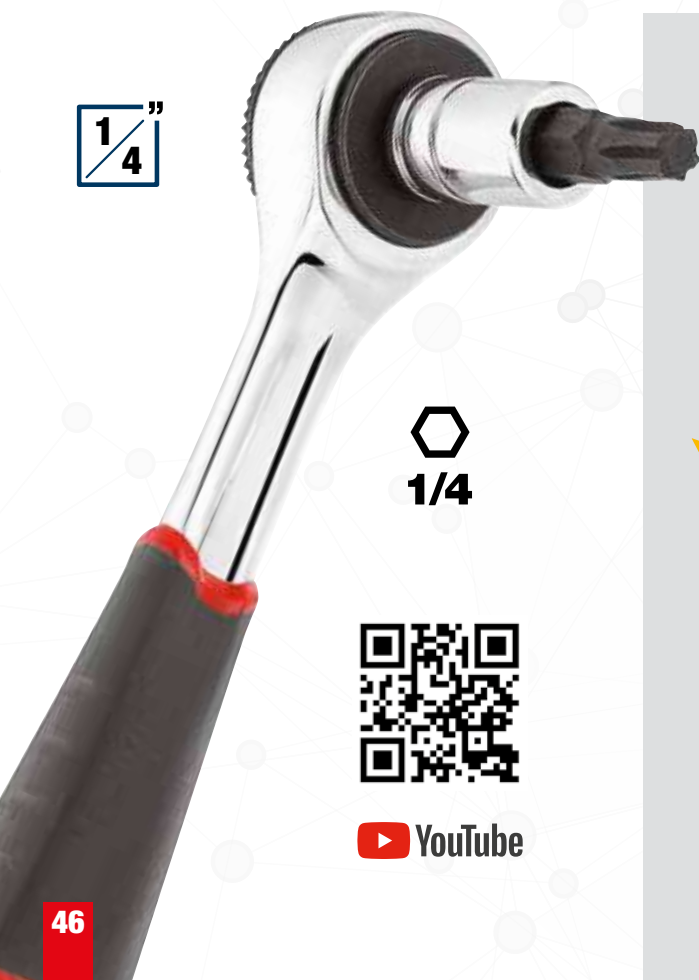

1/4



YouTube

458 E/B9

Id.broj U04580313



Komplet specijalnih nastavaka za oštećene imbus vijke

- Ekskluzivan specijalan profil
- Specijalan dizajn nastavaka vam omogućava da zahvatite imbus udubljenja u bilo kom stanju: netaknuta ili kompletno oštećena
- Specijalan čelik s fosfatiziranim završni sloj
- Uključujući utičnicu za držanje nastavka 1/4-1/4"
- Isporučuje se u kompaktnu tekstilnu torbicu

OPIS	ARTIKAL/VELICINA	KOM.
Specijalni nastavci za oštećene imbus vijke	458 E 2-2,5-3-4-5-6-7-8	8
Utičnica za držanje nastavka	684 1/4	1

TAKOĐE EFIKASNA NA VIJCIMA S EKSTREMNIM OŠTEĆENJIMA

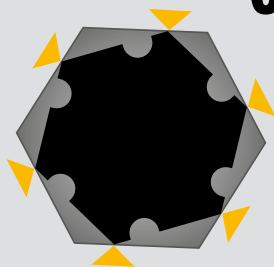

EKSKLUZIVAN PROFIL

Specijalan dizajn nastavaka vam omogućava da zahvatite imbus udubljenja u bilo kom stanju: netaknuta ili kompletno oštećena

OŠTEĆENI VIJCI

Kada je imbus vijak oštećen onda više ne postoji mogućnost njegovog odvijanja s normalni imbus ključem.

Novi specijalni nastavci 458 E vam omogućavaju da odvijete vijke s ekstremnim oštećenjem, koje može da iznosi do 98% imbus profila.





20
KOM.

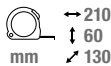

458 S20

Id.broj U04580312

Asortiman specijalni nasadnih ključeva i nastavaka za oštećene imbus vijke i navrtke

- Sastavljen od specijalnih nasadnih ključeva i nastavaka za spoljne ili unutrašnje imbus profile
- Omogućava odvijanje vijaka i imbus navrtku čak i ako imaju ekstremno oštećenje
- Specijalan čelik sa fosfatiranim završnim slojem
- 458 B: specijalni nasadni ključevi sa priključkom od 3/8" ili 1/2" i konusnim helikoidnim profilom
- 458 E: nastavci sa priključkom od 1/4" i ekskluzivnim specijalnim profilom
- Uključujući utičnica za držanje nastavka 1/4-1/4"
- ABS kutija visoke otpornosti
- Unutrašnji modul od pene

OPIS	ARTIKAL/VELICINA	KOM.
Specijalni nasadni ključevi za oštećene imbus vijke i navrtke	458 B 8-10-11-12-13-14-15-16-17-18-19	11
Specijalni nastavci za oštećene imbus vijke	458 E 2-2,5-3-4-5-6-7-8	8
Utičnica za držanje nastavka	684 1/4	1

KOMPLETNA GARNITURA ZA OŠTEĆENE VIJKE I NAVRTKE



EKSKLUZIVAN PROFIL ZA IMBUS VIJKE

Specijalan dizajn nastavaka vam omogućava da zahvatite imbus udubljenja u bilo kom stanju: netaknuta ili kompletno oštećena.

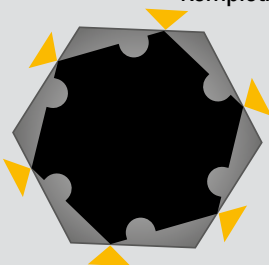

2-2,5-3-4-5-
6-7-8 mm



HELIKOIDNI PROFIL ZA IMBUS NAVRTKE I VIJKE

Konusni helikoidni nastavci garantuju efikasno spoljašnje zahvatanje oštećenih spoljnih imbusa.

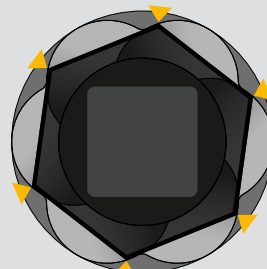

8-10-11-12-13-
14-15-16-17-18-
19 mm

454

Ključ za filtere ulja sa platnom trakom

- Model sa kliznim čeljustima
- Glava šestougaona za zatezanje
- Zavrtnjevi od karbonskog čelika
- Homiran i poliran



ID.BROJ	A	B	SNAGA	🔸
U04540000	65 mm	70 mm	1,5 t	13 mm
U04540010	90 mm	110 mm	3 t	17 mm
U04540020	130 mm	110 mm	3 t	17 mm
U04540030	175 mm	165 mm	4 t	17 mm
U04540040	220 mm	165 mm	4 t	17 mm
U04540050	270 mm	220 mm	5 t	21 mm
U04540060	340 mm	220 mm	5 t	21 mm



4
KOM.

451 N/S4

Id.broj U04510100

Trokraki izvlakači

- Model sa samostalnim stezanjem krakova
- Osigurač
- Radni vijak sa šestougaonim pogonom od 18 mm
- Mogućnost upotrebe sa dva kraka
- Pritisni vijak od ugljeničnog čelika
- Čelično telo od hrom vanadijuma
- Hromirano i polirano
- Radni vijak M16x2
- Rezervni osigurači: U.306-24J3

**OBUHVAČENO
U CENI**

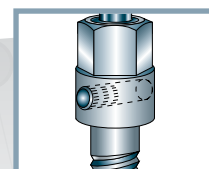

Sigurnosna igla
povećava sigurnost
rada i produžava vek
alata

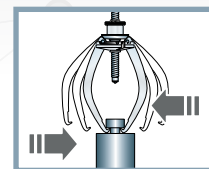

Samozatvarajuć i
samopozicionirajuć

IZVLAKAČI ZA POLOMLJENE I KLINASTE ZAVRTNJE

Ø 6÷14
mm

25
KOM.



460 A

Id.broj U04600080

Set izvlakača za utikače sa navojima

- Isporučuje se u plastičnoj kutiji



Ø 1÷6
mm

6
KOM.



458 S6

Id.broj U04580012

Set od 6 konusnih izvlakača

- Isporučuje se u plastičnoj kutiji

VELIKI KAPACITET OTVARANJA +20%



YouTube

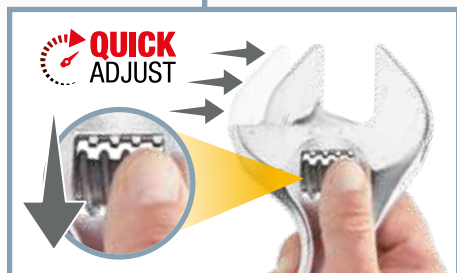

BRZO PODEŠAVANJE POVLAČENJEM VALJKA UNAZAD

PRECIZNA REGULACIJE OKRETANJEM VALJKA

294 AD

Ključevi s brzim podešavanjem

- Brzo podešavanje povlačenjem valjka unazad
- Veliki kapacitet: otvaranje +20% u poređenju sa standardom
- Dvostruki graduisana merna skala: milimetri i inči
- Glava pod uglom od 22°
- Čelični valjčić
- Otvor za zakačivanje
- Hromirana završna obrada

ID.BROJ	L	MAX OTVARANJE
U02940011	110 mm - 4"	17 mm
U02940012	150 mm - 6"	23 mm
U02940013	200 mm - 8"	33 mm
U02940014	250 mm - 10"	38 mm
U02940015	300 mm - 12"	41 mm
U02940016	380 mm - 15"	50 mm
U02940017	460 mm - 18"	63 mm

VELIKI KAPACITET OTVARANJA +20%



YouTube

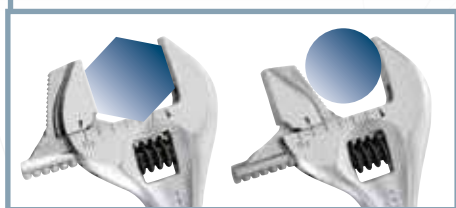

OBRNITE POKRETNU ČELJUST ZA OKRETANJE ŠESTOUGAONOG ILI OKRUG PROFILA

STANDARDNA POZICIJA

OBRNUTA ČELJUST

294 AG

Reverzibilni podešavajući ključevi s ručicom

- U standardnom položaju može okretati šestougaone profile
- Okretanjem zupca može okretati okrugle profile
- Veliki kapacitet: otvaranje +20% u poređenju sa standardom
- Dvostruki graduisana merna skala: milimetri i inči
- Ergonomična dvokomponentna ručica
- Glava pod uglom od 22°
- Čelični valjčić
- Otvor za zakačivanje
- Hromirana završna obrada

ID.BROJ	L	MAX OTVARANJE
U02940023	200 mm - 8"	33 mm
U02940024	250 mm - 10"	38 mm
U02940025	300 mm - 12"	41 mm

MAKS. OTVARANJE 34 MM



Samo 150 mm

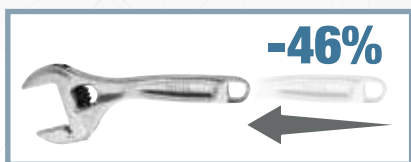

-46%

DUŽINA SMANJENA ZA 46% U POREĐENJU SA STANDARDNIM KLJUČEM

294 AC

Id.broj U02940010

Kratka podesiv ključ

- Dužina smanjena za 46% u poređenju sa standardnim ključem
- Isti otvor čeljusti kao kod ključa od 12"
- Lake težina i kompaktan za optimalnu pristupačnost
- Regulacija čeličnim valjkom
- Skala označena u milimetrima na glavi ključa
- Hromiran

285 KOMBINOVANI KLJUČEVI



YouTube

NAGIBLJEN OTVOREN KRAJ

pod uglom od 15° u odnosu na osu ključa

DVOSTRUKA T SEKCIJA

Odlična otpornost na savijanje

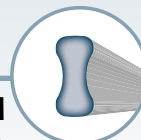

SPECIJALNI PRSTENASTI OBLIK

Savršen za rad na teško dostupnim navrtkama

VRHUNSKJE PERFORMANSE

Otvoreni i okasti kraj kombinovanog ključa 285 nadmašuju test statičke torzije, postizući obrtni moment od + 50% u poređenju s vrednostim testa zahtevanih u standardu ISO 1711-1

ISO 1711-1
SAE AS 954E

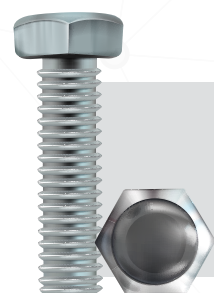

8
KOM.

8÷19 mm



26
KOM.

6÷32 mm

285 DS8

Id.broj U02850863

Set od 8 kombinovanih ljučeva

- 285/8-10-11-12-13-14-17-19 mm.
- 285/8-10-11-12-13-14-17-19 mm
- Isporučuje se sa plastičnim držačem

285 SE26

Id.broj U02850861

Garnitura od 26 kombinovanih ključeva

- 285/6-7-8-9-10-11-12-13-14-15-16-17-18-19-20-21-22-23-24-25-26-27-28-29-30-32 mm.

285 KA

KLJUČ VILJUŠKASTO -OKASTI SA DVOSMERNOM ČEGRTALJKOM I PRSTENOM ZA BLOKADU



DVOSTRUKA T SEKCIJA

Odlična otpornost na savijanje

OPTIMALNA POZICIJA



ČELIČNI ZADRŽNI PRSTEN INTEGRISAN U GLAVI KLJUČA ZA BOLJE HVATANJE NAVRTKE



OTVOREN KRAJ SA SISTEMOM PROTIV PROKLIZAVANJA TOKOM RADA

SNAŽNA ČEGRTALJKA

Prsten čegrtaljke kod USAG ključeva 285 KA prevazilazi testiranja na statičku torziju, postizući obrtni moment od +50% u poređenju s neophodnom vrednošću od strane ISO propisa 1711-1



YouTube

8
KOM.



8÷19 mm



12
KOM.



7÷19 mm



285 KA/DS8

Id.broj U02856058

Set od 8 reverzibilnih kombinovanih čegrtaljki sa prstenom za blokadu

- 285 KA/8-10-11-12-13-14-17-19 mm.

285 KA/DS12

Id.broj U02856062

Set od 12 reverzibilnih kombinovanih čegrtaljki sa prstenom za blokadu

- 285 KA/7-8-10-11-12-13-14-15-16-17-18-19 mm.

8
KOM.

6÷22 mm

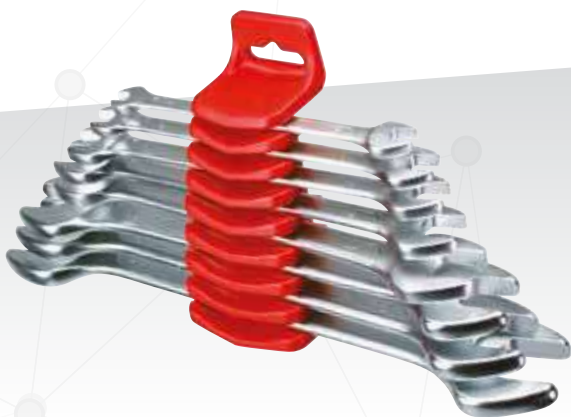

9
KOM.

6÷23 mm



8
KOM.

8÷19 mm



ZGLOBNA GLAVA

8
KOM.

8÷19 mm



PROMENA SMERA
OKRETANJA



252 N/SR8

Id.broj U02520862

Garnitura od 8 viljuškastih ključeva

- 252 N/6x7-8x9-10x11-12x13-14x15-16x17-18x19-20x22 mm.

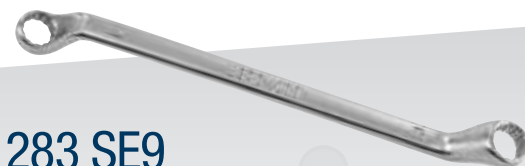

283 SE9

Id.broj U02831405

Set od 9 okastih šestougaoih ključeva, savijeni

- 283/6x7-8x9-10x11-12x13-14x15-16x17-18x19-20x22-21x23 mm.



285 KF/DS8

Id.broj U02856158

Set od 8 zglobnih kombinovanih ključeva sa čegrtaljkom

- 285 KF/8-10-11-12-13-14-17-19 mm.



285 KB/SR8

Id.broj U02856339

Set od 8 ravnih kombinovanih ključeva sa čegrtaljkom

- 285 KB/8-10-12-13-14-15-17-19 mm.

Just **USAG**

16
KOM.

6÷24 mm



**ISPURUČUJU SE SA
TORBOM KOJA SE UMOTAVA**



285 J/B16

Id.broj U02851740

**Set od 16 kombinovanih
ključeva**

- 6-7-8-9-10-11-12-13-14-15-16-17-18-19-22-24 mm
- Isporučuju se sa torbom koja se umotava

4
KOM.

7÷13 mm



Maksimalna torzija
10 Nm



298 SN/SE4

Id.broj U02980288

**Set od 4 fleksibilna alata za šestougane
nasadne umetke sa rukohvatom**

- 298 SN/7-8-10-13 mm.

4
KOM.

7÷13 mm



299 SE4

Id.broj U02990200

**Set od 4 imbus odvijača sa
rukohvatom**

- 299/7-8-10-13 mm.

8
KOM.

7÷19 mm



276 CE/SE8

Id.broj U02760484

**Garnitura od 8 T nasadnih šestouganih
zglobnih ključeva**

- 276 CE/7-8-10-12-13-14-17-19 mm.

USAG ZGLOB KARDANSKI

- Frikciona opruga koja omogućava unapred podešenje nasadnog ključ na željeni ugao
- Nasadni ključ i kardanski zglob su fiksirani čeličnim osiguračem za maksimalnu pouzdanost
- Ključevi su dizajnirani i proizvedeni u skladu sa UNI 6743 propisima



237 A

DVOSMERNNA ČEGRTALJKA SA HERMETIČKI ZATVORENIM MEHANIZMOM IP51



Sistem okretanje smera integrisan u poklopcu



Debljina glave smanjena, u odnosu na standardne modele



YouTube

KUPASTA RUČKA OD BIMATERIJALA KOJI SE NE KLIZA

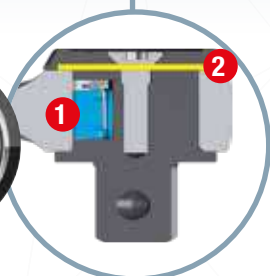

1. Nova patentirana skakavical
2. Zaštitna pregrada

VRHUNSKJE PERFORMANSE

237 mehanizam čegrtaljke prevazilazi testove statičke torzije, postižući obrtni moment od +30% u poređenju s neophodnom vrednošću od strane ISO propisa 3315 i obezbeđuje duplo cikluse zatezanja u poređenju sa standardnim proizvodima na tržištu.



23
KOM.

1 1/2"



606 1/2" EA

Id.broj U06060302

3 kg mm 330
60
215

Asortiman sa šestougaonim nasadnim umecima u kutiji od ABS-a

- Visoko otporno ABS kućište sa sistemom za brzo otvaranje

OPIS	ARTIKAL/VELICINA	KOM.
Šestougaona nasadna ključa	235 1/2 EN 8-9-10-11-12-13-14-15-16-17-18-19-21-22-23-24-27-30-32	19
Produžeci	236 1/2 125-250	2
Spojka	241 1/2	1
Dvosmerna čegrtaljka sa zatvorenim mehanizmom (sertifikovana IP51)	237 A 1/2	1



19
KOM.

1 1/4"



606 1/4" EA

Id.broj U06060101

1 kg mm 210
60
130

Asortiman sa šestougaonim nasadnim umecima u kutiji od ABS-a

- Visoko otporno ABS kućište sa sistemom za brzo otvaranje

OPIS	ARTIKAL/VELICINA	KOM.
Šestougaona nasadna ključa	235 1/4 EN 4-4,5-5-5,5-6-7-8-9-10-11-12-13-14	13
Produžeci	236 1/4 50-100	2
Spojka	241 1/4	1
T nastavak	240 1/4	1
Nastavak s odvijlač drškom	243 1/4	1
Dvosmerna čegrtaljka sa zatvorenim mehanizmom (sertifikovana IP51)	237 A 1/4	1

NASTAVCI U MILIMETRIMA I INČIMA



35
KOM.

1/2"



612 1/2" MPA

Id.broj U06122014



Garnitura nasadnih ključeva sa 12-ugaonim profilom

OPIS	ARTIKAL/VELICINA	KOM.
Duplo šestougaoni ključevi	235 1/2 N 10-11-12-13-14-15-16-17-18-19-22-24-27-30-32	15
Duplo šestougaoni ključevi, dimenzije u inčima	235 1/2 PN 3/8-7/16-1/2-9/16-5/8-11/16-3/4-13/16-7/8-15/16-1-1 1/16-1 1/8-1 3/16-1 1/4	15
Produžeci	236 1/2 125-250	2
Spojka	241 1/2	1
T nastavak	240 1/2 N	1
Dvosmerna čegrtaljka sa zatvorenim mehanizmom (sertifikovana IP51)	237 A 1/2	1



17
KOM.

3/4"



612 3/4" EB

Id.broj U06120017

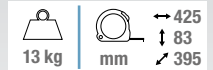

Garnitura nasadnih ključeva sa 6-ugaonim profilom

OPIS	ARTIKAL/VELICINA	KOM.
Šestougaona nasadna kličuća	235 3/4 N 22-23-24-26-27-28-30-32-36-38-41-46-50	13
Produžeci	236 3/4 200-400	2
T nastavak	240 3/4 N	1
Dvosmerna račna sa zapečaćenim mehanizmom	237 B 3/4	1

612 3/4" B

Id.broj U06120016



DVOSTRUKO ŠESTOUGAONI NASADNI KLJUČEVI

Garnitura nasadnih ključeva sa 12-ugaonim profilom



12
KOM.

1"

612 1" ESI

Id.broj U06120019



Garnitura nasadnih ključeva sa 6-ugaonim profilom

OPIS	ARTIKAL/VELICINA	KOM.
Šestougaona nasadna kličuća	235 1 EN 46-50-55-60-65-70-75-80	8
Produžetak	236 1 200-415	2
T nastavak	240 1 N	1
Reverzibilna ručica	237 1 SI	1

VRHUNSKI ZA TEŠKO DOSTUPNA PODRUČJA



50
KOM.

1/4"



608 1/4" EAK

Id.broj U06080305

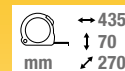

Set 6- ugaonih nasadnih ključeva u ABS koferu

- ABS otporna kutija sa sistemom brzog zatvaranja

OPIS	ARTIKAL/VELICINA	KOM.
6-ugaoni nasadni ključevi	235 1/4 EN 4-4,5-5-5,5-6-7-8-9-10-11-12-13-14	13
Zupčanik sa okretnom drškom	237 1/4 AK	1
Nastavak s odvijач drškom	243 1/4	1
Fleksibilni nastavak s odvijач drškom	243 1/4 SN	1
T-ručica sa zglobnim prihvatom	273 1/4 Q	1
Asortiman nasadnih ključeva i dvosmerna čegrtaljka (31 kom.)	606 1/4 SK	31
Adapter	247 1/4	1
Držač bitova	684/1	1

NEW

1/4"



KLJUČ SA T-RUČICOM SA ZGLOBNIM KOCKASTIM PRIHVATOM



FLEKSIBILNI NASTAVAK S ODVIJAČ DRŠKOM



DVOSMERNI ČEGRTALJKA SA RUČICOM KOJA SE OKREĆE



SAVITLJIVA ČEGRTALJKA ZA BITOVE

DVOSMERNI ČEGRTALJKA SA RUČICOM KOJA SE OKREĆE

1/4"



237 1/4" AK

Id.broj U02370003

Zupčanik sa okretnom drškom

1/2"



237 1/2" AK

Id.broj U02370009

Dvosmerna račna sa okretnom drškom



38
KOM.

1/4"



900 g | 155 mm
50 mm
95

609 1/4" EB

Id.broj U06090002



Asortiman sa šestouganim nasadnim umecima i bitovima za gedoru u kutiji od bi-materijala
• Kompaktna kutija od bi-materijala sa oblogom mekom na dodir

OPIS	ARTIKAL/VELICINA	KOM.
Šestougaona nasadna ključa	235 1/4" EN 5,5-6-7-8-9-10-11-12-13-14 mm	10
Produžeci	236 1/4" 50-100	2
Dvosmerna račna sa zapečaćenim mehanizmom	237 B 1/4"	1
Spojka	241 1/4"	1
Nastavak s odvijać drškom	243 1/4"	1
Bitovi za zavrtnjeve sa ravnom glavom -1/4"	660 0,6x4,5-1x5,5-1,2x6,5	3
Bitovi za PHILLIPS® zavrtnjeve -1/4"	660 PH 1-2-3	3
SUPADRIV® zavrtnjeve -1/4"	660 PZ 1-2-3	3
Bitovi za inbus zavrtnjeve -1/4"	660 E 2-3-4-5-6	5
Bitovi sa TORX® profilom	660 STX T10-T15-T20-T25-T27-T30-T40	7
Ključ za bitove	660 Q 1/4"	1
Držač bitova	684 1/4"-1/4"	1



YouTube

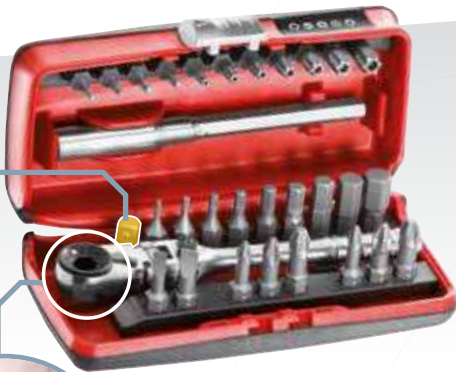

Nosač nastavaka

31
KOM.

1/4"



350 g | 120 mm
35 mm
65

606 1/4" SK

Id.broj U06060012

YouTube



Asortiman nasadnih ključeva i dvosmerna čegrtaljka

OPIS	ARTIKAL/VELICINA	KOM.
Reversible ratchet	237 1/4" SFK	1
Bitovi za zavrtnjeve sa ravnom glavom -1/4"	660 0,5x4-1x5,5	2
Bitovi za inbus zavrtnjeve -1/4"	660 E 1,5-2-2,5-3-4-5-6-7-8	9
Bitovi za PHILLIPS® zavrtnjeve -1/4"	660 PH 1-2-3	3
Bitovi za POZIDRIV® - SUPADRIV® zavrtnjeve -1/4"	660 PZ 1-2-3	3
Nosač nastavaka	660 Q 1/4"	1
Nastavci za specijalne TORX® zavrtnje	660 STX T10-T15-T20-T25-T27-T30-T40	7
Nastavci za TORX® zavrtnje	660 TX T6-T7-T8-T9	4
Magnetni produžetak držača nastavka	672 1/4" MG 100	1



11
KOM.

1/4"

11 mm



5,5-6-7-8-9-10-11-12-13-14 mm

265 g | 120 mm
35 mm
65

610 1/4" EFK

Id.broj U06100001

YouTube



Asortiman sa kratkim šestouganim nasadnim umecima i čegrtaljkom u dvokomponentnoj kutiji

KRATKI IMBUS NASADNI KLJUČEVI

Oni nude veću pristupačnost takođe sa standardnom čegrtaljkom

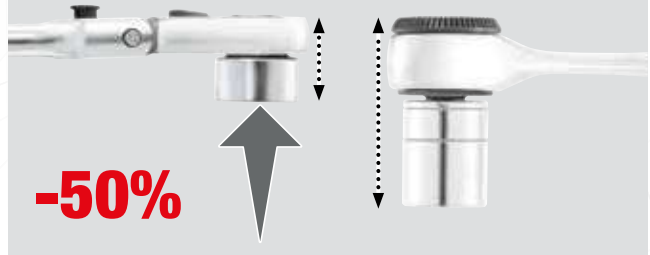

-50%



16
KOM.

1/2"

1/4"



1 kg | mm | 190
58
144

601 1/4-1/2 JTX16

Id.broj U06010009

Asortiman sa TORX® nasadnim umecima u modularnoj kutiji

OPIS	VELICINA	KOM.
TORX® nasadni umeci 1/4"	E6-E7-E8-E10	4
TORX® nasadni umeci 1/2"	E12-E14-E16-E18	4
TORX® bitovi za gedoru 1/4"	T10-T15-T20-T25	4
TORX® bitovi za gedoru 1/2"	T30-T40-T45-T50	4



34
KOM.

1/4"



1 kg | mm | 190
58
144

601 1/4 J34

Id.broj U06010001

Asortiman sa šestouganim nasadnim umecima i bitovima za gedoru u modularnoj kutiji

OPIS	VELICINA	KOM.
Šestougaona nasadna ključa 1/4"	4-4,5-5-5,5-6-7-8-9-10-11-12-13-14	13
Dvosmerna čegrtaljka 1/4"		1
Nastavak sa odvijač drškom 1/4"		1
Nastavak 1/4"	55-100	2
Nastavci pljosnati 1/4"	4-5,5-6	3
Nastavak za PHILLIPS® vijke 1/4" PH	1-2-3	3
Nastavak za imbus vijke 1/4"	4-5-6	3
TORX® nastavci 1/4"	T10-T15-T20-T25-T30-T40	6
Univerzalni zglob 1/4"		1
Nasadni držač bita 1/4-1/4"		1



22
KOM.

1/2"



4 kg | mm | 375
80
186

601 1/2 J22

Id.broj U06010003

Asortiman sa šestouganim ključevima u modularnom koferu

OPIS	VELICINA	KOM.
Ključevi nasadni šestougaoni 1/2"	8-10-11-12-13-14-15-16-17-18-19-21-22-24-27-30-32	17
Dvosmerna čegrtaljka 1/2"		1
Nastavka 1/2"	130-250	2
Univerzalni zglob 1/2"		1
T-nastavak 1/2"		1

USAG KVALITET US *Just* CENU



100
KOM.

1/2"

1/4"

601 1/4-1/2 J100

Id.broj U06010011



Asortiman sa šestouganim nasadnim umecima i bitovima za gedoru u modularnoj kutiji



8 kg | 415 mm | 92 | 283



MOŽE SE SKLADIŠTITI U FIOKAMA USAG ORMARIČA ZA ALAT NA TOČKOVIMA

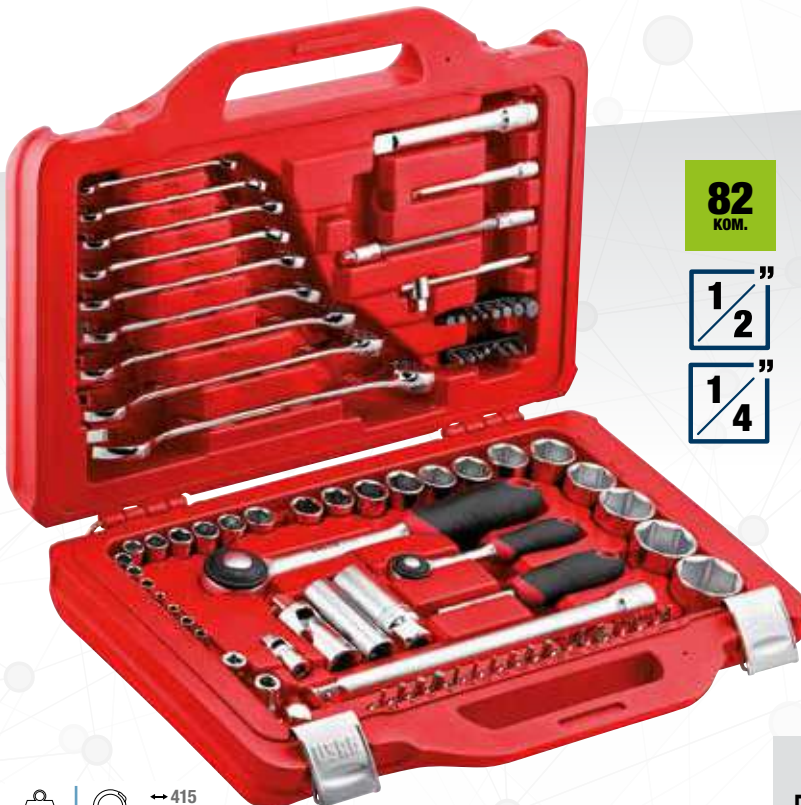

82
KOM.

1/2"

1/4"

601 1/4-1/2 J82

Id.broj U06010010



Asortiman sa šestouganim nasadnim umecima i viljuškasto-okastim ključevima u modularnoj kutiji



7 kg | 415 mm | 92 | 283



MOŽE SE SKLADIŠTITI U FIOKAMA USAG ORMARIČA ZA ALAT NA TOČKOVIMA

ISO 6789

810 F

Moment ključevi sa dvosmernom čegrtaljkom i zglobnom glavom

- Zglobna glava za rad u tesnim prostorima
- Nagib do 20°
- Podesiv model za pritezanje udesno
- Očitavanja u Nm
- Osetljiv i čujni alarm kada se postigne podešen moment pritezanja
- Automatsko resetovanje na otpuštanje pritiska nakon razdvajanja
- Isporučuje se sertifikatom o ispitivanju

ARTIKAL	ID.BROJ	KAPACITET	☑	L (mm)	REZOLUCIJA
810 F 100	U08104013	20 ÷ 100	1/2"	447	0,25
810 F 200	U08104015	40 ÷ 200	1/2"	500	0,5



VAŽNO

Kada se ključ koristi pod nagibom + -20°, onda je potrebno podesiti moment sa uvećanjem od + - 5% Primer: neophodan moment 90 Nm = moment za primenu pod nagibom 94,5 Nm



YouTube

PRECIZNOST
±4%

1/2"



ISO 6789

810 N

Dvosmerni dinamometarski ključevi

- Podesiv dinamometarski model za pritezanje udesno
- Očitavanja u Nm
- Osetljiv i čujni alarm kada se postigne podešen moment pritezanja
- Automatsko resetovanje na otpuštanje pritiska nakon razdvajanja
- Isporučuje se sertifikatom o ispitivanju

ARTIKAL	ID.BROJ	KAPACITET	☑	L (mm)	REZOLUCIJA
810 N 5	U08104000	1÷5	1/4"	197	0,05
810 N 25	U08104001	5 ÷ 25	1/4"	290	0,05
810 N 50	U08104002	10 ÷ 50	3/8"	350	0,25
810 N 100	U08104003	20 ÷ 100	1/2"	410	0,25
810 N 200	U08104005	40 ÷ 200	1/2"	475	0,5
810 N 340	U08104006	68 ÷ 340	1/2"	630	1



PRECIZNOST
±4%

1/4"

3/8"

1/2"

ISO 6789

812 N

Dvosmerni dinamometarski ključevi

- Podesiv dinamometarski model za pritezanje udesno i ulevo okretanjem zupčastog točka za 180°
- Preciznost ± 4% od podešenog momenta pritezanja
- Očitavanja u Nm
- Osetljiv i čujni alarm kada se postigne podešen moment pritezanja
- Automatsko resetovanje na otpuštanje pritiska nakon razdvajanja
- Sigurnosni blok nako podešavanja momenta
- Isporučuje se u kutiji od čeličnog lima sa sertifikatom o ispitivanju
- Zupčasti točak sa mali kockastim pogonom 3/4

ARTIKAL	ID.BROJ	KAPACITET	☑
812 N 600	U08120006	120 ÷ 600	3/4"
812 N 1000	U08120010	200 ÷ 1000	3/4"

3/4"

PRECIZNOST
±4%

Kontrolisano zatezanje
korišćenjem ključevi čegrtaljki ili T-ključeva

1/2"



YouTube

814 A

Digitalni adapter za obrtni moment-ugao obrtanja

- Pritezanje obrtni momentom i ugaonim obrtanjem sa digitalnom preciznošću pomoću konvencionalnih alata
- Za pritezanje udesno i ulevo
- Preciznost obrtnog momenta: $\pm 4\%$
- Ugaona preciznost: $\pm 2\%$
- Režim merenja: vršno/praćenje
- Jedinice za izbor: Nm/ft.lb/in.lb/kgcm/stepen
- Vidljivi (LED) i čujni (ZUJALICA) indikatori kada se postigne ciljna unapred podešena vrednost
- 9 ciljnih vrednosti koji se mogu unapred podesiti
- 50 proreza za memoriju za izmerene vrednosti
- Isporučuje se u plastičnoj kutiji sa sertifikatom o kalibraciji
- Napajanje: 2 baterije AAA (uračunate)

ID.BROJ	KAPACITET	REZOLUCIJA
U08140003	6,8 - 135	1/2" 0,1
U08140004	10 - 200	1/2" 0,1
U08140005	17 - 340	1/2" 0,1

Pravilno merenje ugla iz bilo
koje pozicije

PRECIZNOST
 $\pm 2\%$



YouTube

831 A

Id.broj U08310001

Digitalni ugaoni metar

- Pravilno merenje ugla iz bilo koje pozicije
- Za pritezanje udesno i ulevo
- Preciznost: $\pm 2\%$
- Opseg: 0-360°
- Rezolucija: 0,1
- Vidljivi (LED) i čujni (zujalica) indikatori kada se postigne ciljna unapred podešena vrednost
- 9 ciljnih vrednosti koji se mogu unapred podesiti
- 50 proreza za memoriju za izmerene vrednosti
- Isporučuje se u plastičnoj kutiji sa sertifikatom o kalibraciji
- Napajanje: 2 baterije AAA (uračunate)

odnos
množenja

1:3,4



ULAZ

IZLAZ

1/2"

3/4"

KAPACITET
1400
Nm

828 X4

Id.broj U08280401

Multiplikator momenta

- Lagan kompaktn model za upotrebu u održavanju industrijskih vozila
- Poljoprivredne mašine i oprema za zemljane radove
- Isporučuje se u najlonskoj vrećici sa sigurnosnom polugom i sertifikatom o ispitivanju
- Brzina prenosa 4: 1
- Maksimalni ulazni obrtni moment: 400 Nm
- Koeficijent množenja: 1: 3,4

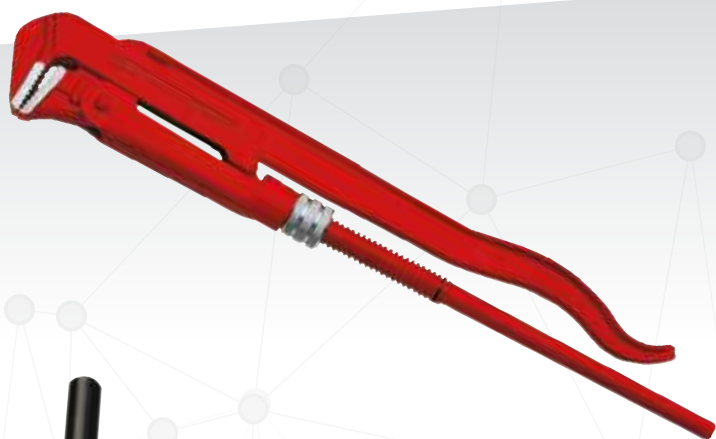

305 N

Švedski model klešta za cevi sa pravim čeljustima savijenim za 90°

- Čelik hrom vanadijum

ID.BROJ	KAPACITET	DUŽINA
U03050002	1"	40 mm 330 mm
U03050003	1 1/2"	55 mm 420 mm
U03050004	2"	67 mm 540 mm
U03050005	3"	103 mm 690 mm

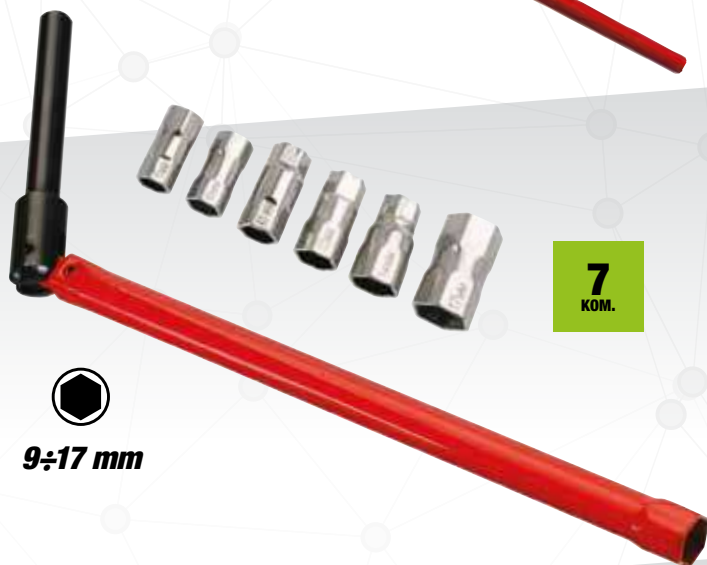

7
KOM.



9÷17 mm

307 A/S7

Id.broj U03070001

Upuštajući ključ

- Za umivaonike sa popravkom zavrtnjeva
- Šuplja osovina 25 cm dužine
- Šipnja glava za šestougaone ključeve 13 mm
- Adapteri: 9, 10, 11, 12, 14, 17 mm



PLASTIKA

317 K

Id.broj U03170012

Makaze za sečenje plastičnih cevi

- Za sečenje PEX, PEHD, PVC, PER cevi
- Model tipa čegrtaljke za progresivno sečenje bez napora
- Telo od lake legure
- Finiširan emajlom

Ø 35 mm Ø 1 3/8"

Navojni čelični umetak za
brzo klizanje



314 C

Id.broj U03140032

Rezač cevi za bakarne cevi i cevi od lake legure

- Ožljebljeni vodeći valjci za rezanje porubljenih cevi
- Navojni čelični umetak za brzo klizanje
- Brza zamena točkica, bez alata
- Ergonomsko dugme
- Telo od lake legure
- Emajlirani završni sloj
- Maksimalna debljina cevi: 2 mm

Ø 3-30 mm Ø 1/8-1 1/8"

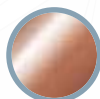

BAKAR

207 E JAČINA ČELIKA



YouTube



JEDINI SA INTEGRISANOM STRUKTUROM OD NERDAJUĆEG ČELIKA
Otpornost na savijanje 180 Kg

UGRAĐENI KLEŠTA ZA SKIDANJE IZOLACIJE



1 za skidanje izolacije
2 za krimpovanje

KUTIJA ZA DRŽANJE NA KAIŠU



Pogodne za kablove sa više žica

MIKRO NAZUBLJENJE PROTVI ROKLIZAVANJA



207 E
Id.broj U02070006

Profesionalne makaze za električare



207 D REFERENCA ZA ELEKTRIČARE



RUČICE OTPORNE NA SAVIJANJE DO 80 KG
tehnopolimer ojačan staklom

VELIKI OTVORI

207 D
Id.broj U02070008

Makaze za električare



50 mm²

FLUIDNE I JAKE OŠTRICE
sa mikro zupcima i sekačem kabla

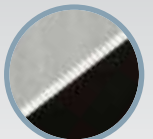

YouTube



Ø 0,02÷10 mm²



146 B

Id.broj U01460004

Automatska klešta za skidanje izolacije, savijena do 90°



Ø 4÷28 mm²



163

Id.broj U01630001

Višenamenski skidač izolacije kabla

- Za kružno i uzdužno skidanje izolacije kabla sa spoljnom izolacijom od PVC-a



YouTube



0,5÷1 mm²
1,5÷2,5 mm²
4÷6 mm²

751

Id.broj U07510002

Klešta za krimpovanje za unapred izolovane terminale

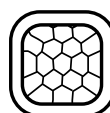

0,14÷10 mm²



IZOLOVANO



NEIZOLOVANO



753 KA

Id.broj U07530004

Samopodešavajuće klešta za krimpovanje četvrtastih terminala



9 RAZLIČITIH OBLIKA

Za okove ormara i tehničke okove



767

Id.broj U07670001

Univerzalni krstasti ključ

- 1-1,2-1,5-1,8-2-2,5-3 mm
- + PH0-PH00-PH000
- ☆ T5-T6-T7-T8-T9
- ⚙ TT10-TT15-TT20
- ⚙ PZ0-PZ1
- 0,9-1,3-1,5-2-2,5-3-4 mm
- + PT2-PT3-PT4
- PT0-PT1



341 SH33

Id.broj U03410019

Precizni držač nastavka odvijača sa 32 nastavka

SMART FUNCTION

Automatski bira AC/DC napon, otpor, frekvenciju

MAX
600 V

RMS



074 A

Id.broj U00740001

SMART digitalni multimeter

- SMART funkcije: automatski bira AC/DC napon, otpor, frekvenciju
- AC/DC merenje
- Merenje otpora i kontinuiteta (akustični zvuk ako je otpor kola niži od 40 to Ω)
- Merenje frekvencije
- Merenje AC/DC struje sa 076 P ampermetrom



CAT III 600V

TEHNIČKE KARAKTERISTIKE

Direktni napon DC (mV=V)	1÷600 mV=V
Naizmjenični napon naizmjenične struje AC (mV=V)	1÷600 mV=V
Otpor (Ω=MQ)	0÷10 Ω=MQ
Frekvencija kHz	3÷40 kHz
Tip baterije (uračunate)	2xAAA 1,5V

Savršeno za terminale invertera kod hibridnih i električnih vozila (CEI 11-27)

MAX
690 V



076 G

Id.broj U00760006

Ispitivač napona

- Ispitivanje napona/izolacije provodnika
- Identifikacija faze/nule
- Ispitivanje faznog pomaka
- Vidljiva i čujna indikacija



TEHNIČKE KARAKTERISTIKE

Direktni / naizmjenični napon DC / AC (mV=V)	12÷690 mV=V
Frekvencija kHz	50÷60 kHz
Tip baterije (uračunate)	1x9V



007 MV

Id.broj U00070035

Torbica za držanje alata (prazna)

- Tkanina visoke jačine
- Pričvršćivanje na kaiš pomoću čičak trake
- Četiri rastegljiva džepa za alate
- Kuka za traku



007 MLV

Id.broj U00070030

Torbica za držanje alata sa kaišem (prazna)

- Tkanina visoke jačine
- Šest rastegljiva džepa za alate
- Kuka za traku
- Podesiv kaiš od 80 do 120 cm

360°



ZAKRETNA GLAVA



ALUMINIJUM

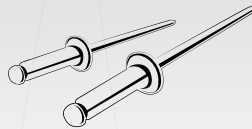

- Ø 2,4 mm
3/32"
- Ø 3,2 mm
1/8"
- Ø 4,0 mm
5/32"
- Ø 4,8 mm
3/16"

995 AF

Id.broj U09950006

Ručni zakivač sa zakretnom glavom

- Podesiva glava od 360°
- Pogodan za aluminijumske zakivke
- 4 glave koje možete menjati
- Lako liveno telo
- Plastične ručice
- Metalna štipaljka za zaključavanje u otvorenom stanju
- Isporučuje se sa ključem za demontažu glave



Držač za potrošene zakivke

995 LA

Id.broj U09950004

Pravi, kompaktni ručni zakivač

- Kompaktan model sa istim kapacitetom kao kod zakivača standardne dužine
- Unutrašnji polužni sistem smanjuje napor korisnika
- Pogodan za aluminijumske i čelične zakivke
- 5 glave koje možete menjati
- Uklonji držač za potrošene zakivke
- Lako liveno telo
- Plastične ručice

KOMPAKTAN I SNAŽAN

Dug samo 330 mm

20% manje napora nego kao kod standardnog modela



**-20%
NAPORA**

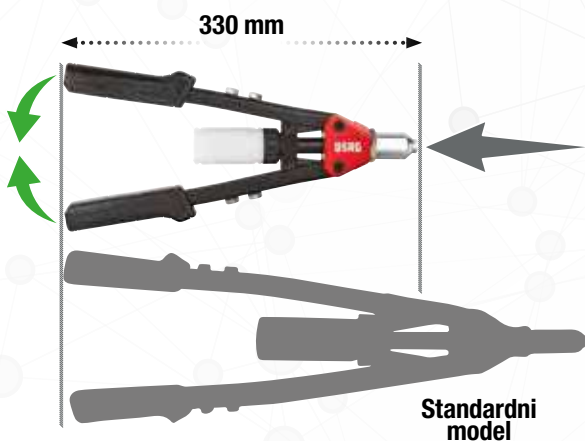

Standardni model



ALUMINIJUM I ČELIK

- Ø 2,4 mm
3/32"
- Ø 3,2 mm
1/8"
- Ø 4,0 mm
5/32"
- Ø 4,8 mm
3/16"
- Ø 6,4 mm
1/4"

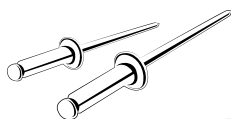

ALUMINIJUM I ČELIK

- Ø 2,4 mm
3/32"
- Ø 3,2 mm
1/8"
- Ø 4,0 mm
5/32"
- Ø 4,8 mm
3/16"

**SAMO
ALUMINIJUM**

995 A

Id.broj U09950001

Klešta za pop nitne

- Telo od lake legure
- Ručica za pritiskanje od presovanog čeličnog lima
- Rukohvati s otvaranjem pomoću opruge
- Isporučuje se sa tri zamenljivim mlaznicama i servisnim ključem



SAMO ALUMINIJUM

- Ø 2,4 mm
3/32"
- Ø 3,2 mm
1/8"
- Ø 4,0 mm
5/32"
- Ø 4,8 mm
3/16"

926 A

Id.broj U09260001



Pištolj pneumatski za pop nitne

- Isporučuje se sa četiri izmenljive mlaznice i servisnim ključem

TEHNIČKE KARAKTERISTIKE

Hod (mm)	14 mm
Prosečna potrošnja vazduha (l/min)	113 l/min
Max. Pritisak	6,2 bar
Nivo vibracije	1,3 m/s ²
Ulaz vazduha (")	1/4"
Unutrašnji prečnik	10 mm



995 K

Id.broj U09950005

Asortiman u plastičnoj kutiji

OPIS	VELICINA	KOM.
Klešta za pop nitne	995 A	1
Aluminijum nitne	995 AL/4,8x12	100
Aluminijum nitne	995 AL/3x10	100
Aluminijum nitne	995 AL/4x10	100
Aluminijum nitne	995 AL/3x8	100
Aluminijum nitne	995 AL/4x12	100

**501
KOM.**



2 kg | 435 mm | 70 mm | 270 mm

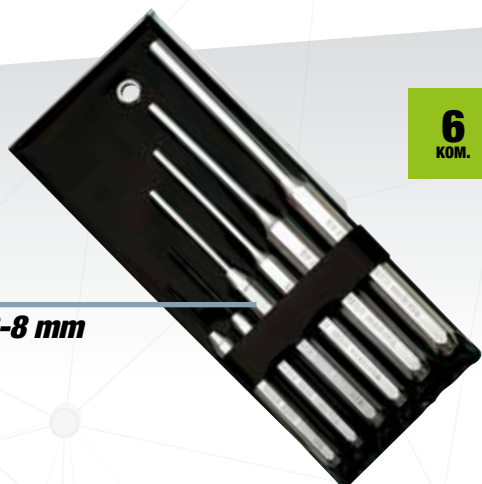

6
KOM.

2-3-4-5-6-8 mm

367 SE6

Id.broj U03670081

Set od 6 izbijaja zakivaka

- 367/2x115-3x125-4x145-5x165-6x180-8x200 mm
- Isporučuje se u plastičnoj futroli



UNI 7777 DIN 6475

Glava od kovanog ugljenikovog čelika, koja je bila predmet drukčijoj obradi kaljenja za produžavanje radnog veka trajanja i za sprečavanje struganja ili pojave oblika pečurke na površini udaranja.

382

Čekići za mehaniku

- Nemački model sa ravnom kvadratnom glavom i simetričnim klinom
- Ručka od jasena

ID.BROJ	VRHOVI	DUŽINA
U03820002	100 g	260 mm
U03820004	200 g	280 mm
U03820006	300 g	300 mm
U03820007	400 g	310 mm
U03820008	500 g	320 mm
U03820009	600 g	330 mm
U03820010	800 g	350 mm
U03820011	1000 g	360 mm
U03820013	1500 g	380 mm
U03820014	2000 g	400 mm



DIN 1041

KOMBINOVANI MATERIJALI ZA ODLIČNE REZULTATE

1. Grafitno jezgro: maksimalna čvrstoća na savijanje
2. Visok kvalitet: Telo od polipropilena za ublažavanje vibracija
3. Gumeni premaz otporan na ugljovodonike

382 F

Bravarski čekići sa grafitnom ručkom

- Nemački model sa ravnom kvadratnom površinom i simetričnim klinom
- Grafitna ručka

ID.BROJ	VRHOVI	DUŽINA
U03820102	200 g	285 mm
U03820103	300 g	300 mm
U03820105	500 g	310 mm
U03820107	800 g	350 mm
U03820108	1000 g	355 mm



6
KOM.

372 SE6

Id.broj U03720181

Asortiman u plastičnoj torbici

- Hrom Vanadijum čelik

OPIS	VELICINA	KOM.
dleta	362/125-150	2
krstasti sekač	364/125	1
probijač	366/3x125-4x150	2
probojac	368/4x125	1



UNI 7784

376

Plastični čekići

- Model sa izmenljivim plastičnim vrhovima
- Telo od ugljeničnog čelika
- Ručica od jasenovine

ID.BROJ	VRHOVI Ø	DUŽINA
U03760001	22 mm	250 mm
U03760002	28 mm	275 mm
U03760003	35 mm	300 mm
U03760004	42 mm	325 mm
U03760005	50 mm	350 mm
U03760006	60 mm	380 mm

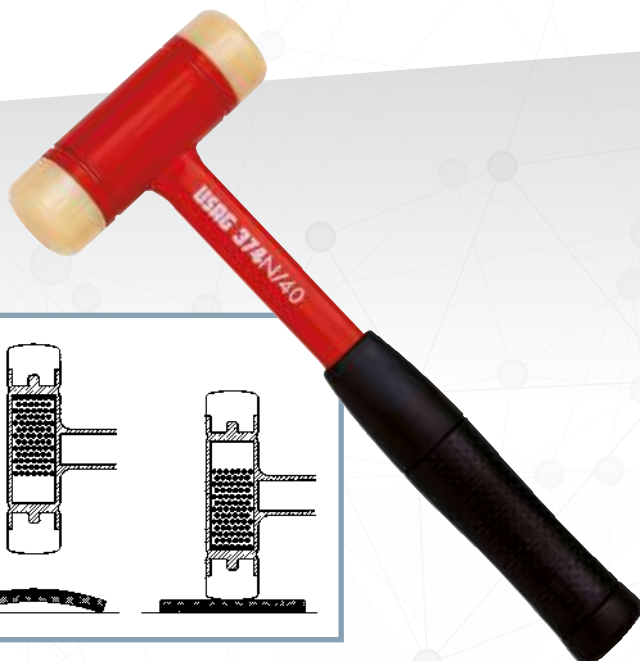

374 N

Čekić plastični protivodbojni

- Model sa izmenljivim plastičnim vrhovima
- Glava je delimično napunjena sa metalnim peletom za apsorpciju odskoka
- Telo od ugljeničnog čelika

ID.BROJ	VRHOVI Ø	DUŽINA
U03740004	35 mm	310 mm
U03740005	40 mm	315 mm
U03740006	50 mm	325 mm
U03740007	50 mm	335 mm

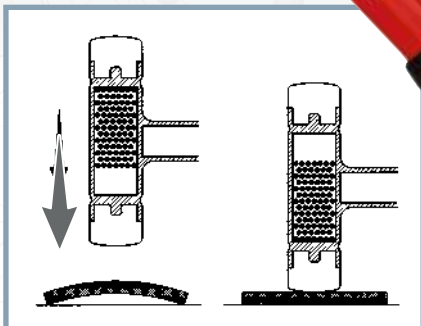

Glava delimično napunjena metalnim opiljcima da apsorbuje odskok



127 mm

Pogodno za pomeranje stakala, mermera i metala



MAX
25 kg

424 A2

Id.broj U04240102

Vakumska šoljica

Pumpajte za generisanje vakuuma



MAX
130 kg



235 mm

424 A3

Id.broj U04240103

Vakumska šoljica sa čeličnom ručicom i ručnom pumpom

Isporučuje se sa futrolom



375 mm

117 mm



MAX
80 kg

424 N4

Id.broj U04240008

Vakumske šoljice za transport i pozicioniranje vetrobrana

Zamenjiva oštrica



40 mm

160 mm

424 C2

Id.broj U04240112

Višenamenski strugač

3
KOM.



987 E/S3

Id.broj U09870050

Set od 3 fleksibilnih strugača

• 987 E 32-50-75.

Fleksibilna stabla

3
KOM.



987 F/S3

Id.broj U09870051

Set od 3 kruta strugača

• 987 F 32-32 P-50.

Kruta stabla



KAPACITET
120
cc

PRITISAK
413
bar

Kompaktan model

421/120

Id.broj U04210000

Pumpe za mazivo sa malom polugom

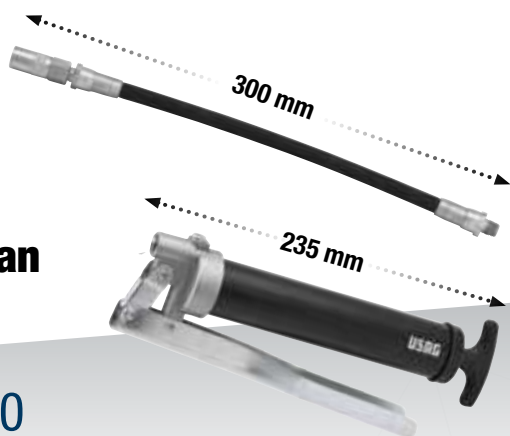

KAPACITET
500
cc

PRITISAK
400
bar

421

Id.broj U04210002

Ručna mazalica

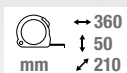

M5÷M12

622 K/S1

Id.broj U06220000

Asortiman za popravku navoja

- Za popravljanje oštećenih navoja - M5x0.8- M6x1- M8x1.25- M10x1.5- M12x1.75
- Sadrži HSS-G burgije 13/64- 6,- 21/64- 10,3- 31/64

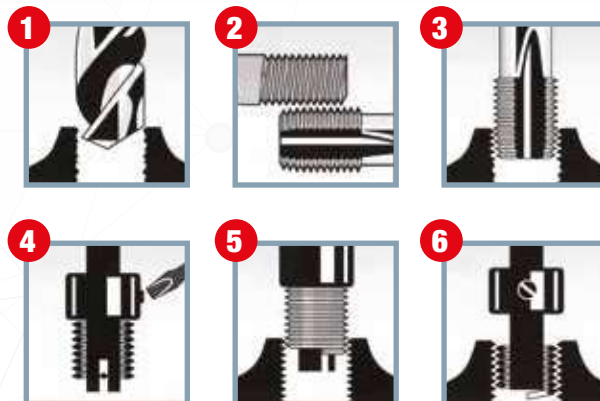

**STABLO OD
NERĐAJUĆEG ČELIKA**

**SEKAČ
STAKLA**

**ALUMINIJUMSKO
TELO**

218 N

Id.broj U02180002

Višenamenski nož

- Dužina stabla: 72 mm
- Ukupna dužina: 190 mm



DIN 338

HSS-G

14
KOM.



988 LA/S14

Id.broj U09880070

HSS-G burgije i ureznice

- Ø burgije: 2,5-3,3-4,2-5-6,8-8,5-10,2
- M ureznice: 3x0,5-4x0,7-5x0,8-6x1-8x1,25-10x1,5-12x1,75

DIN 338

HSS-G

19
KOM.



988 MA/S19

Id.broj U09880073

HSS-G burgije (1÷10x0,5) Ø burgije

- Ø burgije 1,0-1,5-2,0-2,5-3,0-3,5-4,0-4,5-5,0-5,5-6,0-6,5-7,0-7,5-8,0-8,5-9,0-9,5-10,0

DIN 338

HSS-G

25
KOM.



988 MA/S25

Id.broj U09880074

HSS-G burgije (1÷13x0,5) Ø burgije

- Ø burgije 1,0-1,5-2,0-2,5-3,0-3,5-4,0-4,5-5,0-5,5-6,0-6,5-7,0-7,5-8,0-8,5-9,0-9,5-10,0-10,5-11,0-11,5-12,0-12,5-13,0

HSS

3
KOM.



988 D/S3

Id.broj U09880020

Stepenasti sekači

ARTIKAL	Ø MM	Ø OSOVINE	DUŽINA
988 D1	4-5-6-7-8-9-10-11-12 mm	6 mm	65 mm
988 D2	4-6-8-10-12-14-16-18-20 mm	8 mm	75 mm
988 D3	4-6-8-10-12-14-16-18-20-22-24-26-28-30 mm	10 mm	100 mm

HSS

12
KOM.



988 G/S12

Id.broj U09880100

Set od 10 bimetalnih kružnih testera za rupe

- Ø 19-22-25-29-35-38-44-51-57-64 mm.
- Dubina sečenja Max 38 mm

HSS

10
KOM.



Ø 6 mm



988 E/S10

Id.broj U09880062

Garnitura bijaksa u metalnoj kutiji

- 8 pcs. (Ø 10 e 12 shapes EA-EC-EF-EG)
- 2 pcs. (Ø 12 shapes ED-EM)

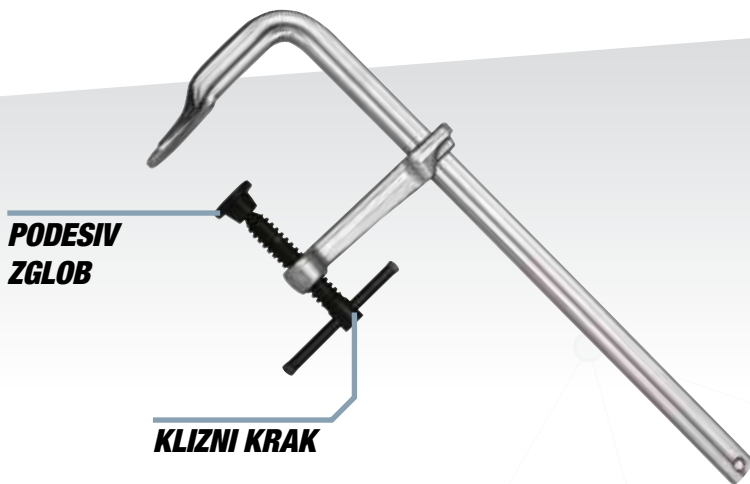

997 A

Navojna stezaljka

- Telo i klizni krak od ojačanog čelika

ID.BROJ	MAX OTVARANJE	SEKCIJA	👤
U09970002	160 mm	16x7,5 mm	0,5 kg
U09970003	200 mm	19,5x9,5 mm	0,9 kg
U09970004	250 mm	22x10,5 mm	1,2 kg
U09970005	300 mm	25x12 mm	1,8 kg
U09970006	400 mm	25x12 mm	1,9 kg
U09970007	500 mm	25x12 mm	2,1 kg
U09970008	600 mm	25x12 mm	2,3 kg
U09970009	800 mm	27x13 mm	3,3 kg
U09970010	1000 mm	27x13 mm	3,7 kg

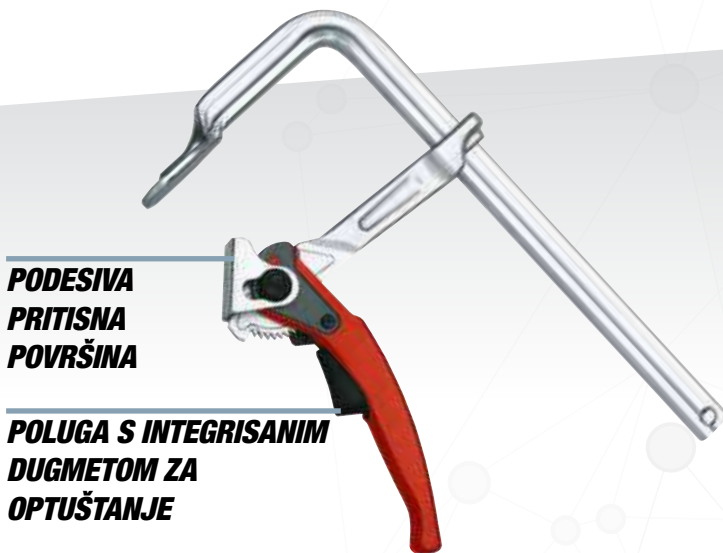

997 B

Stega ručna

- Model brze ručice sa preciznom regulacijom
- Telo i klizna ruka od kovanog čelika
- Podesiva pritisna površina

ID.BROJ	MAX OTVARANJE	SEKCIJA	👤
U09970013	120 mm	13,5x6,5 mm	0,7 kg
U09970014	160 mm	16x7,5 mm	1 kg
U09970015	200 mm	19,5x9,5 mm	1,3 kg
U09970016	250 mm	22x10,5 mm	1,9 kg
U09970017	300 mm	25x12 mm	2,7 kg
U09970018	400 mm	25x12 mm	2,8 kg
U09970019	500 mm	25x12 mm	3 kg



200 S

Id.broj U02000002

Testera za metal

- Model za listove od 300 mm uz mogućnost pozicioniranja lista testere na 45° i 90°
- Regulator zategnutosti lista integrisan u rukohvatu
- Čelično telo sa plastičnim omotačem otpornim na udar i protiv klizanja
- Isporučuje se sa listom od kobahta 200 C24

SISTEM ZA ZATEZANJE STABLA
integrisan u ručici



PALETA PROIZVODA USAG 493 JE PROIZVEDENA U ITALJI I PREMA NAJVIŠIM STANDARDIMA ZA BEZBEDNOST I IZDRŽLJIVOST

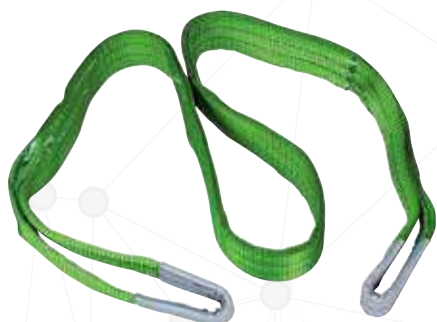

EN 1492-1



EN 1492-1



493 A

Traka za dizanje tereta

- Koeficijent sigurnosti 7: 1
- Kombinacija boja i podizanje snage prema normama EN 1492-1

ID.BROJ	PUNJENJE	DUŽINA
U04930002	1 t	2 m
U04930003	1 t	3 m
U04930004	1 t	4 m
U04930005	1 t	5 m
U04930006	1 t	6 m
U04930012	2 t	2 m
U04930013	2 t	3 m
U04930014	2 t	4 m
U04930015	2 t	5 m
U04930016	2 t	6 m
U04930022	3 t	2 m
U04930023	3 t	3 m
U04930024	3 t	4 m
U04930025	3 t	5 m
U04930026	3 t	6 m

493 B

Traka za dizanje tereta beskonačna

- Konstrukcija koja je otpornim na habanje
- Koeficijent sigurnosti 7:1
- Kombinacija boja i podizanje snage prema normama EN 1492-2

ID.BROJ	PUNJENJE	DUŽINA
U04930052	1 t	1 m
U04930053	1 t	1,5 m
U04930054	1 t	2 m
U04930055	1 t	2,5 m
U04930056	1 t	3 m
U04930062	2 t	1 m
U04930063	2 t	1,5 m
U04930064	2 t	2 m
U04930065	2 t	2,5 m
U04930066	2 t	3 m
U04930072	3 t	1 m
U04930073	3 t	1,5 m
U04930074	3 t	2 m
U04930075	3 t	2,5 m
U04930076	3 t	3 m



EN 12195-2

493 C

Kaiš za učvršćivanje

- Širina kaiša 35÷50 mm
- Zatezač sa čegrtaljkom 35÷50 mm
- Opterećenje 1000÷2000 N
- Kuka za kodove U04930102, U04930103, U04930104
- Dvostruka kuka za kod U04930106
- Referentni standard EN 12195-2

ID.BROJ	PUNJENJE	KAIŠ
U04930102	1000 N	35 mm x 4 m
U04930103	1000 N	35 mm x 5 m
U04930104	2000 N	50 mm x 8 m
U04930106	2000 N	50 mm x 10 m

ZAŠTITNE CIPELE S1P GORNJI SLOJ KOJI DIŠE



Proizvedeno u Italiji

**S1P
SRC
ESD**

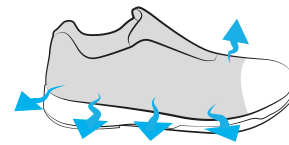

**MREŽASTI
GORNJI SLOJ SA
MIKROVLAKNIMA**

VELIČINA



**100%
BEZ
METALA**

3500 S1P

Zaštitne cipele sa gornjim slojem koji diše

- Kategorija S1P
- Niske mrežaste cipele sa mikrovlaknima
- 100% poliester postava sa sačastom obradom za poboljšanje cirkulacije vazduha radi zdravog znojenja
- Zaštitni deo za prste lake težine i od otpornog kompozitnog materijala
- Unapred oblikovan srednji đon koji se može vaditi, poliuretan u dve boje i dvostruke gustine, cirkulacija vazduha,

- može se prati i antibakterijski. Cipele nude odličnu udobnost i amortizaciju
- Poliuretanski đon dvostruke gustine otporan na savijanje i abraziju, anti-uljni, neklizajući
- Udoban i antiperforacijski srednji đon
- Veličina 12
- Preporučena upotreba: laki radovi, mehanička industrija, logistika/pakovanje

CE EN ISO 20345: 2011

US	EU	UK	ID.BROJ
4	36	3	U35000036
5	37	4	U35000037
5,5	38	5	U35000038
6,5	39	5,5	U35000039
7	40	6	U35000040
8	41	7	U35000041

US	EU	UK	ID.BROJ
8,5	42	8	U35000042
9,5	43	9	U35000043
10	44	10	U35000044
11	45	11	U35000045
11,5	46	11,5	U35000046
12,5	47	12	U35000047

MID 2014/32/UE



981 A

Profesionalne merne trake sa poklopcem otpornim na udarce

- Klasa preciznosti II
- ABS kućište otporno na udarce

ID.BROJ	L	KAIŠ	SKALA
U09810036	3 m	19 mm	mm
U09810037	5 m	28 mm	mm
U09810038	8 m	28 mm	mm



984 MN

Aluminijumske libele s magnetnom osnovom

- Emajlirano aluminijumsko telo s osnovom za tlo
- Bočice otporne na razbijanje (5 godine garancija)
- Fluorescentna tečnost, bez uticaja na temperaturama od -50°C do +50°C

ID.BROJ	L	OSNOVA	PRECIZNOST
U09840024	300 mm	22 mm	0,057° = 1 mm/m
U09840025	400 mm	22 mm	0,057° = 1 mm/m
U09840026	500 mm	22 mm	0,057° = 1 mm/m



Magnetna osnova podesiva do 180°

-  SMD LED
-  IP20
-  Lampa: 5 h
Svetiljka: 9 h
-  4,5 h
-  IK07
-  Li-ion

889 RD

Id.broj U08890035

LED lampa za inspekciju



 YouTube

DVOSTRUKA UPOTREBA



LAMPA







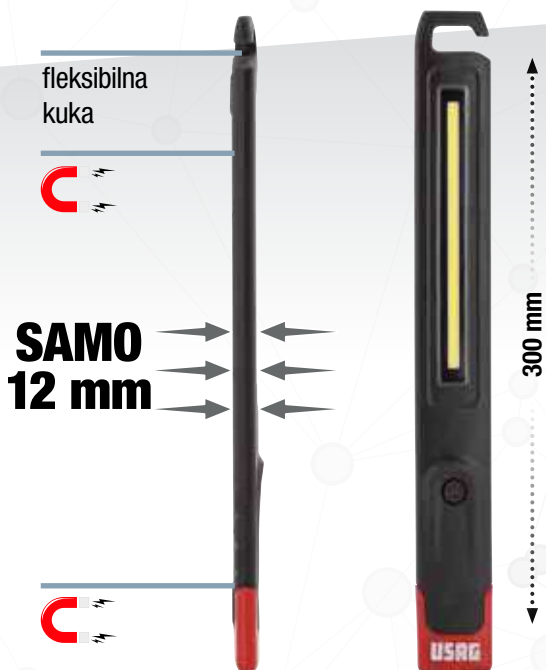

SVETILJKA

PUNJIVA



fleksibilna kuka

SAMO 12 mm

-  COB LED
-  IP54
-  2,5/5 h
-  4 h
-  IK06
-  Li-Poly

889 SA

Id.broj U08890019

LED lampa- punjiva, magnetna sa kukom za kačenje







 YouTube



PUNJIVA

 USB



-  SMD LED
-  2/5 h
-  Li-ion
-  IP54
-  6 h

889 TR

Id.broj U08890073

Punjiva LED lampa od aluminijuma - 600 lumena



PUNJIVA

 USB

360°



Lampa:
COB LED

Svetiljka:
SMD LED

Lampa: 3h
Svetiljka: 10h

IP20

4,5 h

Li-ion

889 RP

Id.broj U08890045

Kompaktna LED punjiva lampa za inspekciju



YouTube

DVOSTRUKA UPOTREBA



LAMPA

PUNJIVA



SVETILJKA

USB



YouTube

180°



COB
LED

IP67

2,5 h

1 = 8 h
2 = 4 h
3 = 2,5 h

IK07

Li-ion

889 RT

Id.broj U08890038

Punjiv LED reflektor - sertifikovan IP67



YouTube

3 NIVOVA OSVETLJAVANJA



500, 1000 i 1500 lumena s
jednim dodirrom

**FUNKCIONIŠE
SA ILI BEZ
KABLA!**

Uključen kabl
dužine 5 metara



COB
LED

IP54

24/6,5 h

3xAAA

889 LTE

Id.broj U08890014

Čeona LED lampa

NEW



PODESIVO



**NEKLIZAJUĆI
KAIŠ**



**SENZOR
KRETANJA**



ODRŽAVANJE HIBRIDNIH I ELEKTRIČNIH VOZILA

GLAVNE OPERACIJE ZA AUTO RADIONICU:



BEZBEDNOST SISTEMA

Isključuje napon električnog sistema za održavanje vozila.



ODRŽAVANJE ĆELIJA AKUMULATORA

Zamenite pojedinačno potrošenu ćeliju za remontovanje akumulatora.



DA LI STE ZNALI...

- A.** Hibridna i električna vozila imaju električni sistem s visokim i potencijalno opasnim naponima (preko 200 V DC i 600 V AC).
- B.** Održavanje hibridnih i električnih vozila je jednako kao rad na elektrici, prema specifikacijama propisa za svaku državu.
- C.** Za bezbednost tokom rada potrebno je koristiti opermu s izolacijom od 1000V: alati, rukavice, nad rukavice i zaštitna podloga.



NUŽENO ZA BEZBEDNOST

NEW



8
KOM.

3/8"

↔ 435
↓ 70
mm ↗ 270

098 3/8" HYB8

Id.broj U00980508



Asortiman za bezbednost za hibridna i električna vozila u ABS kućištu

- Visoko otporno ABS kućište sa sistemom brzog zatvaranja

OPIS	ARTIKAL/VELICINA	KOM.
12 ugaoni nastavci - 1000 V	098 3/8" 8-10-12	3
Dvosmerna čegrtaljka 3/8" - 1000 V	098 A 3/8"	1
Produžeci 3/8" - 1000 V	098 B 3/8" 150	1
Ekstra duga poluokrugla klešta sa pravim čeljustima - 1000 V	081 EX 200	1
Odvijači za vijke - 1000 V	091 1x5,5x125	1
Odvijači za PHILLIPS® vijke - 1000 V	091 PH 2x125	1

NEW

ASORTIMAN ZA BEZBEDNOST I ODRŽAVANJE ČELIJA AKUMULATORA!



519 M 098HYB8

519 M 098HYB11

076 G

20
KOM.



495 098HYB

Id.broj U04958010

Asortiman za bezbednost i održavanje čelija akumulatora - 1 fijoka

OPIS	ARTIKAL	KOM.
1000 V 12-ugaoni nasadni ključevi (8-10-12), 1000 V ručica reverzibilna (098A 3/8"), 1000 V produžetak 3/8", 1000 V odvijač ravni (1x5,5x125), 1000 V odvijač krstasti PH (2x 125), 1000 V Klešta špic prava duga	519 M 098HYB8	8
1000 V 12-ugaoni nasadni ključevi (11-13-14), 1000 V 12-ugaoni okasti ključ (8-10-12-13-14), 1000 V odvijač ravni (0,5x3x75-0,8x4x100-1,2x6,5x150)	519 M 098HYB11	11
Tester napona	076 G	1



**5 FIOKA
3 MODULA**



NEW

20
KOM.



516 SP5HYA-S

Id.broj U05168024

START ormarić na točkice s asortimanom za bezbednost i održavanje čelija akumulatora

OPIS	ARTIKAL	KOM.
1000 V 12-ugaoni nasadni ključevi (8-10-12), 1000 V ručica reverzibilna (098A 3/8"), 1000 V produžetak 3/8", 1000 V odvijač ravni (1x5,5x125), 1000 V odvijač krstasti PH (2x 125), 1000 V Klešta špic prava duga	519 M 098HYB8	8
1000 V 12-ugaoni nasadni ključevi (11-13-14), 1000 V 12-ugaoni okasti ključ (8-10-12-13-14), 1000 V odvijač ravni (0,5x3x75-0,8x4x100-1,2x6,5x150)	519 M 098HYB11	11
Tester napona	076 G	1



NOVI PRENOSIVI STARTERI



YouTube

3500 A INTEGRISAN TRANSFORMATOR

Bez eksternog električnog napajanja



AGM AKUMULATORI
(apsorbovani elektrolit)

12 V

1200 A



3500 A

DUŽINA KABLA
155 CM

1613 RA12

Id.broj U16130019

Profesionalni starter od 12 V, prenosiv

- Za intenzivnu profesionalnu upotrebu
- Starter u slučaju nužde za 12V motocikle, automobile, kombi i komercijalna vozila
- LED indikator statusa punjenja unutrašnjeg akumulatora startera
- Za indikaciju statusa punjenja akumulatora vozila, priključite kablove i pritisnite dugme TEST (crveno: odmah dopunite/zamenite akumulator; žuto: akumulator skoro prazan; zeleno: akumulator pun)
- Prava klešta
- ABS omotač otporan na udarce
- Takođe dostupan za zatvorene akumulatore
- Isporučuje se s kablom za punjenje na električnu mrežu



SEDIŠTE ZA KABLA ZA PUNJENJE I UPALJAČ ZA CIGARETE

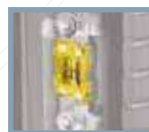

EKSTERNI OSIGURAČ
Zaštita od prekomerne struje do 300A. Lak za zamenu u slučaju preopterećenja

NEW

DUGME ZA TEST
LED indikacija statusa punjenja akumulatora

ZADNJI KONEKTOR ZA IZBOR NAPONA



AGM AKUMULATORI
(apsorbovani elektrolit)

12 V
24 V

1400 A
700 A



12V - 3700 A

24V - 1860 A

DUŽINA KABLA
155 CM

1613 AGM 12-24

Id.broj U16130013

Profesionalni starter od 12-24 V, prenosiv

- Za startovanje u slučaju nužde, kao punjač akumulatora i kao dodatni izvor struje za vozila (čuvanje uspomena) i za električne aparate od 12V i 24V
- Idealno za vozila, kombi, kamione, čamce, poljoprivredna vozila, generatore, itd.
- ABS kućište otporno na udarce
- Zaštite od prekomernog napona
- Takođe pogono za zatvorene akumulatore
- Savijene štipaljke
- Isporučuje se s električnim punjačem i kablom za upaljače cigarete

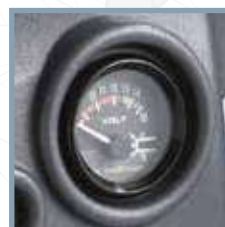

VOLTMETAR
za indikaciju statusa punjenja interne baterije.

NEW

EKSTERNI OSIGURAČ
Zaštita od prekomerne struje do 300A.

ZA 6÷12 V AKUMULATORE

*Takođe za
Start i Stop*



890 K

Id.broj U08901000

Digitalni ispitivač akumulatora sa štampačem

E-OBD OBD-II



PAŽNJA

koristite ovaj pribor
samo sa dodatnim
pojačivačima od 12V



1613 OBD

Id.broj U16130003

OBD čuvar memorije od 12 V

12 V

12 V



1612 BA12

Id.broj U16120006

Uređaj za zaštitu centralne jedinice od 12V

- Za upotrebu sa baterijama od 12V
- Štiti kontrolnu jedinicu tokom radova zavarivanja ili prilikom pokretanja sa punjačem, pojačivačem ili kablovima
- Zaštićen protiv kratkog spoja i obrnutog polariteta
- Operativni displej sa LED sijalicom
- Kompaktna struktura otporna na udarce

24 V



1612 BA24

Id.broj U16120007

Uređaj za zaštitu centralne jedinice od 24V

- Za upotrebu sa baterijama od 24V
- Štiti kontrolnu jedinicu tokom radova zavarivanja ili prilikom pokretanja sa punjačem, pojačivačem ili kablovima
- Zaštićen protiv kratkog spoja i obrnutog polariteta
- Operativni displej sa LED sijalicom
- Kompaktna struktura otporna na udarce

**Merni opseg: -60÷625°
Optični odnos: 16:1**



YouTube



Kompatibilan sa
termoelementom K

1651

Id.broj U16510001

Digitalni infracrveni termometar



**22
KOM.**



1881 S22

Id.broj U18810082

**Garnitura od 22 ključeva za sklapanje i rasklapanje
navrtki remenica alternatora**

- Dolazi u plastičnoj kutiji

OPREMA ZA SKIDANJE SIGURNOSNIH NAVRTKI I ZAVRTNJI TOČKOVA



10
KOM.

272 DS

Id.broj U02720001

Oprema za vađenje navrtki i zavrtnjeva kod naplataka od lakih legura

- Ne oštećuje naplatak od lake legure
- Specijalne tungsten karbidne burgije koje su sposobne da izbuše bilo koji tip materijala (pri svakoj upotrebi podmažite sa uljem za rezanje)
- Super tanki konusni nastavci za centriranje/izvlačenje bilo kog tipa naplatka od lake legure

YouTube

VIDEO S UPUTSTVIMA



IZVLAKAČ KONSTRUISAN ZA IZDRŽI 150 NM: SAVRŠENA ZA BMW ZAVRTNJE.

Standardne zaštitne navrtke i zavrtnji: **odvijte brzo sa konusnim nastavcima**



Navrtke i zavrtnji s prstenom koji se okreće: **izbušite i izvadite bezbedno sa specijalnim alatima**



447 T

Id.broj U04470101

Univerzalna pneumatska mašina za demontažu amortizera

- Idealna za vozila
- Samonivelirajući sistem dva gornja kraka: takođe odgovaraju za konusne i razmeštene opruge
- Samo podmazivanje: nije potrebno podmazivanje kliznih stubova
- Isporučuje se s donjim nosačima 447 TC1 (78÷130 mm) i 447 TC2 (105÷182 mm), stegom 447 TA i univerzalnim gornjim stezačima 447 TB1
- Kompaktne dimenzije za lako instaliranje u radionici 470x450x1390 mm
- Usaglašena s DIREKTIVOM ZA MAŠINE 2006/42/CE



YouTube

SNAGA KOMPRESIJE
735 kg (6 bar),
1226 kg (10 bar).

TEHNIČKE KARAKTERISTIKE

Kompresiona snaga	735 kg (6 bar) - 1226 kg (10 bar)
Vazdušni pritisak	6÷10 bar
Hod klipa	420 mm
Cilindar	Legura aluminijuma i najlonska smola



USKLAĐENO SA DIREKTIVOM ZA MAŠINE

USAG mašina za demontažu amortizera je konstruisan tako da je kompletno usklađen sa direktivom 2006/42/EC. Neke karakteristike mašine su podešene da obezbede maksimalnu bezbednost operatera:

- Frontalna zaštita
- Uređaj za zaustavljanje klip u slučaju otvaranja frontalne zaštite
- Ograničena brzina: Uvek niža od 10 cm / sek
- Sistem blokiranja čeljusti i klipa u slučaju prekida pneumatike



3
KOM.

1 1/2"

270 C/C3

Id.broj U02700106

Asortiman sa asadni umeci za naplatke sa teflonskom zaštitom za gedoru u modularnoj kutiji - IMPACT

17 19 21

↔ 190
↑ 58
mm ↗ 144

NEW

1 1/2"



Mercedes-Benz

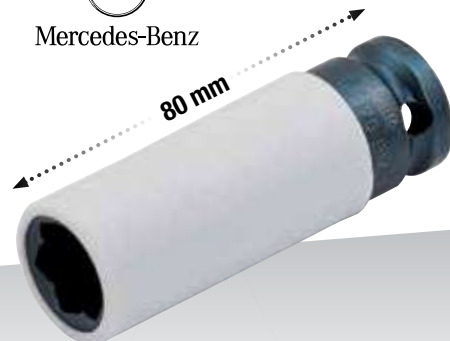
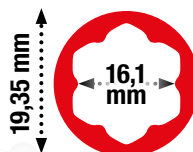

270 BM

Id.broj U02700140

Ključ nasadni za Mercedes navrtke točka - IMPACT

- Neophodan za olabavlivanje i pritezanje Mercedes navrtki novog profila
- Teflonska zaštita za smanjivanje rizik od oštećenja aluminijumskih naplataka
- Pogodan za sve modele: C i GLK-klasa (W204), E-klasa (W211, W212, W207), SLK-klasa (W172), ML-klasa (W164, W166), CL-klasa (W216), S-klasa (W221, W222)



ZAŠTITNI SLOJ

Specijalan teflonski sloj smanjuje opasnost od oštećenja kada se radi na naplacima od aluminijumske legure



KOD BOJE

teflonski sloj olakšava prepoznavanje svake veličine



10
KOM.



YouTube



425 TPMS

Id.broj U04250005

Pribrator sa 10 alata za montažu / demontažu ventila pneumatika sa sistemom za kontrolu pritiska u pneumatiku (TPMS)

1,2 kg | mm | ↔ 360
↑ 65
↗ 160



1,4÷10 Nm

Univerzální pro všechny typy ventilu monitorovacího systému tlaku v pneumatikách (TPMS)

CEE 86/217

SKALA BAR/PSI



927 MN

Id.broj U09270003

Pištolj za pumpanje pneumatika sa manometrom

NEW

236 K za nasadne ključeve



ODLIČNA PRISTUPAČNOST
DIMENZIJE GLAVE KAO KOD
ČEGRTALJKE*



39 mm

*U poređenju s čegrtaljkom od 1/2"



YouTube

236 KE za bitove



MINIMALNA VELIČINA
DIREKTNO SPAJANJE ZA
UDARNE BITOVE



Integriran čelični
prsten s oprugom

YouTube



KORISTITE SA ČEGRTALJKOM ILI UDARNIM KLJUČEM

NASADNI KLJUČEVI



236 K

Produžetak za lanac od aluminijuma

ID.BROJ	Ø	L	H	👤
U02360700	1/2"	340 mm	39 mm	1,1 kg
U02360698	1/4"	260 mm	27 mm	300 g



13
KOM.



236 K/C13

Id.broj U02360852



Asortiman sa produžecima
na lanac i udarnim nasadnim
umecima u kutiji od ABS-a

3 kg | 435 mm | 70 | 270

BITOVI



236 KE

Držač bita za produžetak za lanac od aluminijuma

ID.BROJ	Ø	Ø	L	H	👤
U02360705	1/2"	1/2"	340 mm	24 mm	1,1 kg
U02360710	1/4"	1/4"	260 mm	19 mm	300 g



NEW



18
KOM.



NEW

236 KE/C18

Id.broj U02360890



Asortiman sa reverzibilnim
produžetkom sa lancem u
aluminijumskom kućištu i udarnim
bitovima u kutiji od ABS-a

3 kg | 435 mm | 70 | 270

PODESIV PRITISAK DO 4 BARA



Obim isporuke:

- rezervni zaptivači
- 1 podešavajući zatvarač 44-45-46 mm (2847 N11)
- 1 rezervoar

2847/3

Id.broj U28470084

12 V

Uređaj za ozračivanje sistema kočenja

- Za zamenu, punjenje i ozračivanje sistema kočenja kod automobila i industrijskih vozila
- Uređaj je isključivo konstruisan za kočione tečnosti DOT 3, DOT 4, DOT 5.1. Ne postoji za levoruke
- Podesiv pritisak do 4 bara
- Automatsko zaustavljanje kada je rezervoar na 10 % (1 l)
- Napajanje od 12 V sa krokodil-štipaljka
- Kućište za pribor na zadnjoj strani
- Integrisani točkovi i rukohvat za lak transport
- Peristatička pumpa, bez direktnog kontakata pumpa/tečnost bez rizika od stvaranja emulzije

TEHNIČKE KARAKTERISTIKE

Sistem za radnu tečnost	Peristatična pumpa (bez direktnog/kontakta sa tečnošću, bez pritiska vazduha na tečnost)
Napajanje	12 V (krokodil štipaljke)
Kapacitet rezervoara	10 litara
Uređaj za ograničavanje pritiska na	4 bar
Spiralno crevo	4 m (elastično)
Naponski kabal	4 m



2847 N4

Id.broj U28470098Q

Univerzalna poluga

- Za ozračavanje kočnica 2847/3



21
KOM.

2800 S21

Id.broj U28000085

Oprema sa 21 alata za klipove kočnice

- Kompatibilno sa sledećim modelima vozila: Citroen, Audi, Fiat/Alfa Romeo, Ford, Isuzu, Honda, Jaguar, Bmw, Mercedes, Mitsubishi, Nissan, Rover, Toyota, Volvo, Volkswagen, Mazda, Saab, Gm, Subaru, Peugeot, Renault, Mini, Opel.



6
KOM.

1 1/2"

NEW

14-16-18

233 1/2" MXZN/C6

Id.broj U02332513



Asortiman sa XZN udarnim nastavcima za glavčinu zadnjeg točka AUDI/VW/SEAT/SKODA u kutiji od ABS-a

- Idealno za VW Touareg kočiona klešta (zadnja osovina) ili Mercedes Atego (kamion)
- 233 1/2 MXZN/14-16-18-14L-16L-18L.

443 N BRZI KLJUČ ZA SKIDANJE ULJNOG FILTERA

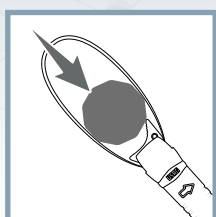

**AUTOMATSKI
SIGURNOSNI KAIS**

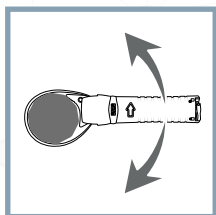

EFEKAT KLJUČA

Brzo delovanje. Mogućnost rada u uskom prostoru.

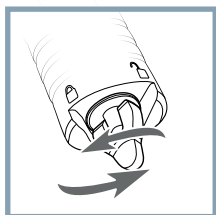

**RUČKA ZA POVEĆANJE
SILE HVATANJA**



443 N

Id.broj U04430005

**Brzi ključ za skidanje uljnog filtera
(vozila)**

66÷105 mm



443 NC

Id.broj U04430007

**Brzi ključ za skidanje uljnog filtera
(industrijska vozila)**

106÷150 mm



YouTube



YouTube

446 E/SE2

Id.broj U04460015

Set od dva samostezujuća ključa za uljne filtere

• 446 E/60÷80-80÷100 mm



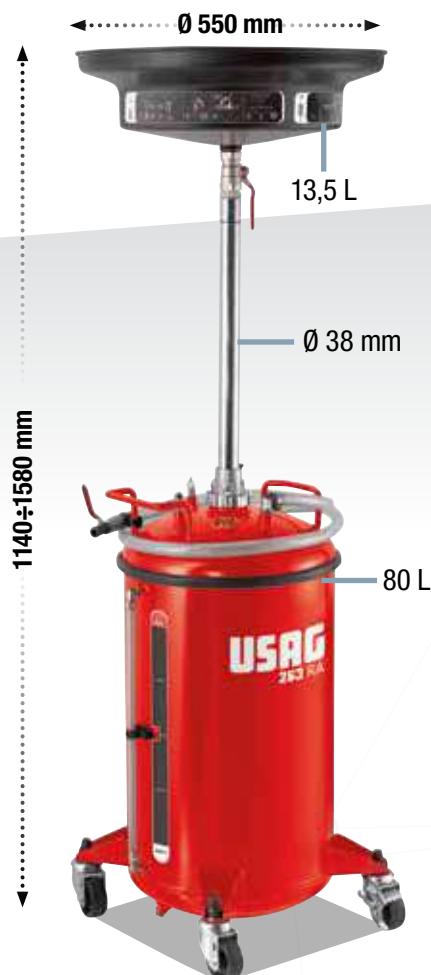

80
LITARA

CE

35 kg

mm

→ 550
↑ 1.580
↙ 550

263 RA

Id.broj U02631600

Kolektor ulja (80 litara)

- Za zamenu ulja slobodnim ispuštanjem
- Kapacitet rezervoara 80 litara
- Bočni indikator za proveru nivoa ulja u rezervoaru
- Kompatibilno sa DOT kočionom tečnošću i antifrizom
- Širok čelični kolektor, kapaciteta 13,5 litara (rezervni šifra 1004717-18)
- Prečnik kolektora 550 mm
- Plastična rešetka unutar kolektora (rezervni šifra 1004717-19)

- Teleskopska čelična šipka, prečnika 38 mm, pričvršćena sa metalnim prstenovima
- Drenaža rezervoara pomoću komprimovanog vazduha sa sigurnosnim ventilom (maks 3,5 bara)
- Fleksibilna izduvna cev dužine 1800 mm (rezervni šifra 1004717-20)
- Podesiva visina od 1140 do 1580 mm
- 4 okretna točkova Ø 70 mm

Kompatibilan sa DOT kočionim tečnostima i antifrizom



Spoljna poliuretanska cev otporna na udar za kontrolu rezervoara



Metalna kutija za električne žice s unutrašnjim EPDM zaptivačem

Konektori za čep kartera



16
KOM.

3/8"

263/S16

Id.broj U02631400

Alat za ispuštanje ulja

Magnetne utičnice za držanje čepova

- 1 prolazni ključevi 3/8"
- 2 bits
- 6 bit
- 6 hexagonal socket
- 1 TORX® bit
- 8-10 mm.
- 8-10-12-13-14-17 mm.
- ◆ 13-14-17-18-19-21 mm.
- ⊗ T45.

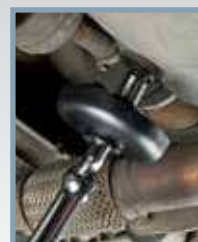

INTEGRISANA POSUDA ZA SAKUPLJANJE ULJA

263 VAG

Id.broj U02631150

Par postolja sa dizalicom

- 3/8" kockasti prihvati
- Za odvijanje i uklanjanje ispusnog čepa za ulje od plastike kod svih novih Audi i Volkswagen vozila
- Može se koristiti na sledećim modelima vozila:
Audi A1, A3, A4, A5, A6, A7, Q3, Q5, Q7, TT, TTS
Seat Alhambra, Leon, Toledo
Skoda Octavia, Rapid, Superb, Yeti
Volkswagen Maggiolino, Caddy, CC, Golf, Jetta, Passat, Polo, Scirocco, Sharan, Tiguan, Touran

3/8"





3
TON

30,5
kg

CE

3t

2550 A

Id.broj U25500001

Hidraulična dizalica za servis od 3t za vozila i komercijalna vozila

- Čelična struktura
- Raznovrsna i kompaktna za upotrebu u tesnim prostorima
- Veliki kapacitet za upotrebu na automobilima, SUV i kombi vozilima
- Sistem dvostruke pumpe za brže podizanje automobila
- Opremljena ručnom kontrolom spuštanja
- Ventil za ispuštanje vazduha, za izbegavanje rizika od preopterećenja
- Ručica sa gumenim odbojnikom
- Točkovi od poliuretana



KOMPAKTNA
sa dužinom od samo 615 mm



133-465
mm



2
TON

32,5
kg

CE

2t

2550 B

Id.broj U25500002

Hidraulična dizalica za servis 2t

- Čelična struktura
- Raznovrsna i kompaktna za upotrebu u tesnim prostorima
- Sistem dvostruke pumpe za brže podizanje automobila
- Opremljena ručnom kontrolom spuštanja
- Ventil za ispuštanje vazduha, za izbegavanje rizika od preopterećenja
- Ručica sa gumenim odbojnikom
- Točkovi od poliuretana



TANKA
sa visinom od samo 75 mm



75-505
mm

Pedala za podizanje



1950 C

Par postolja sa dizalicom

- Podesiva visina sa nazubljenim mehanizmom i oslobađanje polugom
- Klin za blokiranje sa lancem
- 1950 C/3: model podesiv u 10 položaja
- 1950 C/6: model podesiv u 13 položaja

ID.BROJ	KAPACITET	H MAX	H MIN	DIMENZIJE	🏠
U19501001	3 t	427 mm	300 mm	207x188 mm	7 kg
U19501002	6 t	620 mm	400 mm	285x250 mm	14 kg



2 in 1

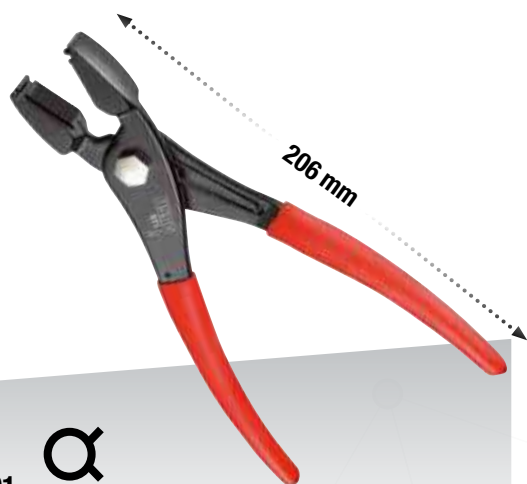

871 D

Id.broj U08710001



Klešta za CORBIN stezaljke

- Model sa čeonim ili bočnim zakačivanjem
- Čeljusti sa rečkovom površinom za hvatanje
- Unutrašnja opruga
- Ergonomične ručice protiv proklizvanja

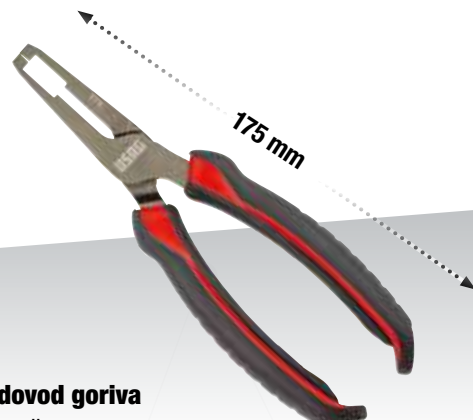

870 C

Id.broj U08700006

Klešta za creva za dovod goriva

- Za benzinska i dizel vozila
- Ergonomična kompozitna drška
- Dužina: 175 mm

TRI RADNE
POZICIJE

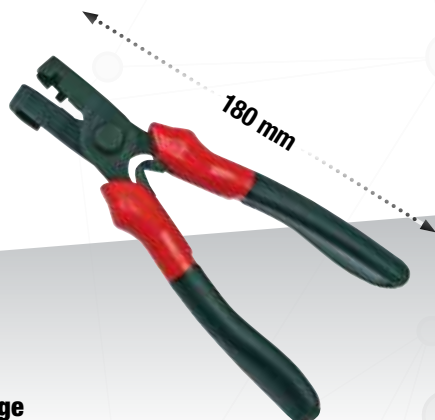

871 C

Id.broj U08719005P

CLICK klešta za stega

- Troosovinska glava za rad u svakoj poziciji
- Za otvaranje i zatvaranje CLICK stega na instalaciji goriva, hidraulike i usisa



468 M

Alat za nameštanje ležajeva i zaptivke

- Pojednostavljuje umetanje spoljnih prstena za radioaksijalne kuglične ležajeve
- Osovina, sedište ležaja i smerinzi se ne oštećuju
- Podesiv prste u 3 položaja
- Čelična ručica
- Može se koristiti na većinu vozila, uključujući motocikala

ID.BROJ	KAPACITET	DUŽINA
U04680150	9,5÷50 mm	176 mm
U04680151	18÷90 mm	210 mm

9
KOM.

Dve žičane četke
Ø 20mm i 25mm



885 F

Id.broj U08850004

Garnitura za čišćenje brizgaljki

- Idealna za čišćenje kanala brizgaljki na motoru sa zajedničkom magistralom ubrizgavanja

6
KOM.

1/2"



884 C/S6

Id.broj U08841000

Set od šest ključeva za instalaciju cevovoda brizgaljki

- Za montažu i demontažu instalacije cevovoda brizgaljki
- Dužina: 98 mm
- Veličine: 12-14-16-17-18-19 mm

12
KOM.

UNIVERZALNO ZA VAZDUŠNE JASTUKE



426 SAB

Id.broj U04260010

Oprema za servisiranje vazdušnih jastuka

- Pogodan za sledeće modele automobila: VW Bora, Golf 4, Jetta, Lupo, New Beetle, Passat B5, Polo; Audi A4, A6; BMW; Mercedes-Benz; Opel; Renault; Seat; Skoda Fabia, Octavia, Superb.

4
KOM.

Za razdvajanje poklopca pogonskog kaiša bregaste osovine, glava cilindra motora, pogonskog kaiša itd



426 D/S4

Id.broj U04260005

Set od 4 plastična strugača za razdvajanje

4
KOM.

Za ulanjanje silikona, plastike, lajsni idr



426 C/S4

Id.broj U04260007

Set od 4 višenamenskih plastičnih skidača

5
KOM.

Za vadenje plastika, učvršćivača, lajsni, šah tabli, ...



426 B/S5

Id.broj U04260006

Komplet od 5 alata za skidanje plastičnih elemenata

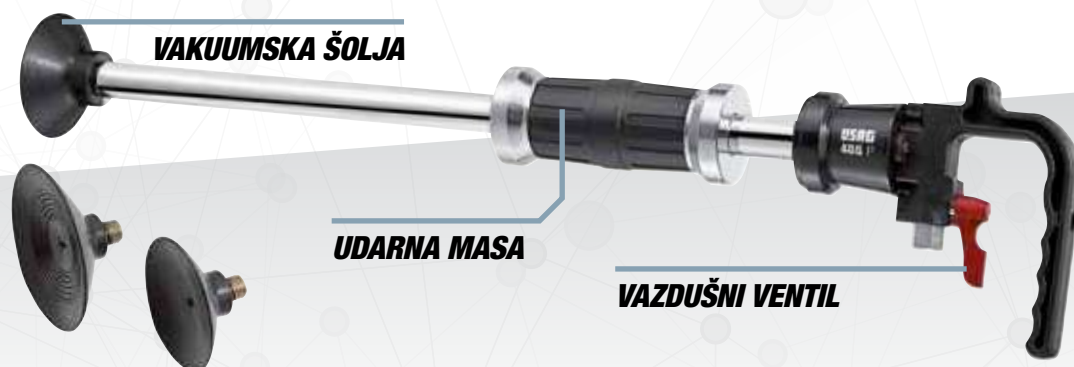

TEHNIČKE KARAKTERISTIKE

Navojna šipka za vakuumsku šolju	M18
Zvučni nivo	78 Db
Ukupna dužina	610 mm
Težina	4 Kg
Radni pritisak	6,2 bar
Navojna šipka	1/4"

400 P

Id.broj U04000010

Pneumatski izvlakač udubljenja

- Idealan za uklanjanje udubljenja bez potrebe za ponovnim farbanjem
- Isporučuje se 3 vakuumske šoljice (Ø 75-100-125 mm), u plastičnoj kutiji sa transportnom ručkom i štipaljkom za zatvaranje



9,5

LITARA



4,1 kg | mm | ↔ 230
↓ 627
↗ 302

1785 B

Id.broj U17850005

Uređaj za izvlačenje tečnosti

TEHNIČKE KARAKTERISTIKE

Radi sa komprimovanim vazduhom od	5÷8 bar
Opseg temperature tečnosti za usisavanje	1÷100 °C
Kapacitet rezervoara	9,5 litara
Isporučeni alati	1 glavno crevo 1500 x Ø 16 mm - 4 usisna creva: 400 x Ø 9,5 mm, 700 x Ø 6 mm, 850 x Ø 7 mm, 700 x Ø 6 mm



4,6 kg | mm | ↔ 1.030
↓ 480
↗ 115

2000 A

Id.broj U20000100

Mehaničarska kolica sa četiri točka

- Naslon za glavu od vinila otporan na ugljovodonike, napunjen sa visoko otpornom sunderastom gumom
- Plastično telo otporno na ugljovodonike, može se prati
- Plitka korita na dve strane za alate
- Ručica
- Maksimalna nosivost 150 kg
- Maksimalna visina od poda 115 mm
- Isporučuje se sa 6 okretnih gumenih točkova Ø 80 mm (nisu montirani)



150 kg

**250
KOM.**



3781 E

Id.broj U38000075

Zaštita za sedišta

- Polyethylene
- Dvostruki format, u potpunosti pokriva sedišta, uključujući i zadnji deo
- Debljine 13 mikrona
- Dimenzije 70x165 cm
- Pakovanje : 250kom

250 PAPIRNE PODNE PODLOGE

1 PREKRIVAČ UPRAVLJAČA

250 PREKRIVAČI SEDIŠTA

3781 A

Id.broj U38000072

Set za radionice i servise

- Isporučuje se sa zidnim postoljem



3781 C

Id.broj U38000073

Podne obloge od papira

- Mokuette-pokrivač u blot-papiru
- Dimenzije: 45x35 cm
- Pakovanje od 250 komada



3781 D

Id.broj U38000074

Folija za zaštitu volana

- Za zaštitu volana u radionicama
- Rastezljivi film
- Komplet sa uređajem za odmotavanje od plastike
- Pakovanje od 5kom



**PUNJIVO LED OSVETLJENJE
KOJE SE MOŽE SKIDATI**

1.898
Nm

2,2
kg



YouTube

**KUČIŠTE OD LEGURE
MAGNEZIJUMA**



VRHUNSKI KVALITET

943 PC1 1/2''

Id.broj U09430001

1/2''

Magnezijum pneumatski pistolj

TEHNIČKE KARAKTERISTIKE		TEHNIČKE KARAKTERISTIKE	
Prihvat	1/2"	Max. Pritisak	6,2 bar
Kapacitet	M20	Nivo buke	94 ±3 dB(A)
Maksimalna snaga stezanja	1.898 Nm	Snaga zvuka	105 ±3 dB(A)
Opseg snage stezanja	320÷460 Nm	Nivo vibracije	6,4 m/s ²
Udara u minuti	1200	Ulaz vazduha	1/4"
Slobodna brzina	6.500 rpm	Unutrašnji prečnik	10 mm
Prosečna potrošnja vazduha	172 l/min	Težina	2,2 kg

**KUČIŠTE OD LEGURE
MAGNEZIJUMA**

1.600
Nm

2
kg



YouTube



REFERENTNI MODEL

929 PC1 1/2''

Id.broj U09290001

1/2''

Magnezijum pneumatski pistolj

TEHNIČKE KARAKTERISTIKE		TEHNIČKE KARAKTERISTIKE	
Prihvat	1/2"	Max. Pritisak	6,2 bar
Kapacitet	M16	Nivo buke	93 ±3 dB(A)
Maksimalna snaga stezanja	1.600 Nm	Snaga zvuka	104 ±3 dB(A)
Opseg snage stezanja	280÷440 Nm	Nivo vibracije	6,2 m/s ²
Udara u minuti	1.300	Ulaz vazduha	1/4"
Slobodna brzina	7.000 rpm	Unutrašnji prečnik	10 mm
Prosečna potrošnja vazduha	172 l/min	Težina	2,0 kg

EXTRA-COMPACT

11 cm



861
Nm

1,3
kg



YouTube

942 PC3 1/2''

Id.broj U09420012

1/2''

Pneumatski pistolj - extra compact

TEHNIČKE KARAKTERISTIKE		TEHNIČKE KARAKTERISTIKE	
Prihvat	1/2"	Max. Pritisak	6,2 bar
Kapacitet	M16	Nivo buke	91,1±3 dB(A)
Maksimalna snaga stezanja	861 Nm	Snaga zvuka	108,1±3 dB(A)
Opseg snage stezanja	150÷220 Nm	Nivo vibracije	9,57 m/s ²
Udara u minuti	1650	Ulaz vazduha	1/4"
Slobodna brzina	10.000 rpm	Unutrašnji prečnik	10 mm
Prosečna potrošnja vazduha	127 l/min	Težina	1,3 kg



NEW

Modularno sa fijokama u USAG ormariće na točkice

1 1/2"

12
KOM.



943 PC1/C12

Id.broj U09430005

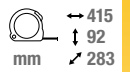

Asortiman sa šestouganim nasadnim umecima i pneumatski pistoljza u modularnoj kutiji

OPIS	ARTIKAL/VELICINA	KOM.
Magnezijum pneumatski pistolj	943 PC1 1/2	1
Nasadni ključevi - IMPACT	235 1/2 M/ 10-13-17-18-19-22-24-27-30-32 mm	10
Trnovi za fiksiranje	235 MCA/4-6	2
Sigurnosni prstenovi	235 MDA/4-6	2
Nastavak - IMPACT	236 1/2 M/125	1



NEW

Modularno sa fijokama u USAG ormariće na točkice

1 1/2"

12
KOM.



929 PC1/C12

Id.broj U09290005



Asortiman sa šestouganim nasadnim umecima i pneumatski pistoljza u modularnoj kutiji

OPIS	ARTIKAL/VELICINA	KOM.
Magnezijum pneumatski pistolj	929 PC1 1/2	1
Nasadni ključevi - IMPACT	235 1/2 M/ 10-13-17-18-19-22-24-27-30-32 mm	10
Trnovi za fiksiranje	235 MCA/4-6	2
Sigurnosni prstenovi	235 MDA/4-6	2
Nastavak - IMPACT	236 1/2 M/125	1



NEW

Modularno sa fijokama u USAG ormariće na točkice

1 1/2"

7
KOM.



942 PC3/C7

Id.broj U09420015



Asortiman sa šestouganim nasadnim umecima i pneumatski pistoljza u modularnoj kutiji

OPIS	ARTIKAL/VELICINA	KOM.
Pneumatski pistolj - extra compact	942 PC3 1/2	1
Nasadni ključevi - IMPACT	235 1/2 M/ 13-17-19-21-22-24 mm	6
Trnovi za fiksiranje	235 MCA/4	1
Sigurnosni prstenovi	235 MDA/4	1

PUNJIVO LED OSVETLJENJE KOJE SE MOŽE SKIDATI

KUČIŠTE OD LEGURE MAGNEZIJUMA

ALUMINIJUMSKO TELO

950 Nm
1,4 kg



943 PC2 1/2"
Id.broj U09430002

1/2"

Magnezijum pneumatski pistolj - ekstra kompaktan

1.490 Nm
2,8 kg



928 AC1 1/2"
Id.broj U09280014

1/2"

Aluminijumski pneumatski pistolj

TEHNIČKE KARAKTERISTIKE

Prihvat	1/2"
Kapacitet	M16
Maksimalna snaga stezanja	950 Nm
Opseg snage stezanja	200-270 Nm
Udara u minuti	1400
Slobodna brzina	10.000 rpm
Prosečna potrošnja vazduha	167 l/min

TEHNIČKE KARAKTERISTIKE

Max. Pritisak	6,2 bar
Nivo buke	95±3 dB(A)
Snaga zvuka	107±3 dB(A)
Nivo vibracije	3,9 m/s ²
Ulaz vazduha	1/4"
Unutrašnji prečnik	10 mm
Težina	1,4 kg

TEHNIČKE KARAKTERISTIKE

Prihvat	1/2"
Kapacitet	M16
Maksimalna snaga stezanja	1.490 Nm
Opseg snage stezanja	135-380 Nm
Udara u minuti	1.120
Slobodna brzina	6.500 rpm
Prosečna potrošnja vazduha	147 l/min

TEHNIČKE KARAKTERISTIKE

Max. Pritisak	6,2 bar
Nivo buke	90 ±3 dB(A)
Snaga zvuka	101 ±3 dB(A)
Nivo vibracije	5,2 m/s ²
Ulaz vazduha	1/4"
Unutrašnji prečnik	10 mm
Težina	2,8 kg

RAVNA I KOMPAKTNA GLAVA
savršena za upotrebu u skućenim prostorima

54 Nm

0,5 kg



136 mm

136 Nm
1,2 kg



260 mm

913 PB2 3/8"
Id.broj U09130011

3/8"

Pneumatska racna

TEHNIČKE KARAKTERISTIKE

Prihvat	3/8"
Kapacitet	M10
Maksimalna snaga stezanja	54 Nm
Slobodna brzina	300 rpm
Prosečna potrošnja vazduha	110 l/min
Max. Pritisak	6,2 bar

TEHNIČKE KARAKTERISTIKE

Nivo buke	92±3 dB(A)
Snaga zvuka	103±3 dB(A)
Nivo vibracije	3,9 m/s ²
Ulaz vazduha	1/4"
Unutrašnji prečnik	6 mm
Težina	0,5 kg

913 PC2 1/2"
Id.broj U09130017

1/2"

Pneumatska racna

TEHNIČKE KARAKTERISTIKE

Prihvat	1/2"
Kapacitet	M10
Maksimalna snaga stezanja	136 Nm
Slobodna brzina	280 rpm
Prosečna potrošnja vazduha	113 l/min
Max. Pritisak	6,2 bar

TEHNIČKE KARAKTERISTIKE

Nivo buke	99±3 dB(A)
Snaga zvuka	110±3 dB(A)
Nivo vibracije	9,1 m/s ²
Ulaz vazduha	1/4"
Unutrašnji prečnik	10 mm
Težina	1,2 kg

KUĆIŠTE OD LEGURE TITANIJUMA



2.115 Nm
3,8 kg

942 PD1 3/4''

Id.broj U09420004

3/4''

Pneumatski odvijač (struktura od titanijuma)

TEHNIČKE KARAKTERISTIKE

Prihvat	3/4''
Kapacitet	M27
Maksimalna snaga stezanja	2.115 Nm
Opseg snage stezanja	500÷800 Nm
Udara u minuti	950
Slobodna brzina	5.300 rpm
Prosečna potrošnja vazduha	200 l/min

TEHNIČKE KARAKTERISTIKE

Max. Pritisak	6,2 bar
Nivo buke	97,8±3 dB(A)
Snaga zvuka	108,8±3 dB(A)
Nivo vibracije	5,06 m/s ²
Ulaz vazduha	3/8''
Unutrašnji prečnik	10 mm
Težina	3,8 kg



1.700 Nm
5,6 kg

928 D1 3/4''

Id.broj U09280015

3/4''

Pneumatski pistolj sa kućištem od aluminijuma

TEHNIČKE KARAKTERISTIKE

Prihvat	3/4''
Kapacitet	M24
Maksimalna snaga stezanja	1.700 Nm
Opseg snage stezanja	500÷1.050 Nm
Udara u minuti	790
Slobodna brzina	5.700 rpm
Prosečna potrošnja vazduha	193 l/min

TEHNIČKE KARAKTERISTIKE

Max. Pritisak	6,2 bar
Nivo buke	98,4±3 dB(A)
Snaga zvuka	109,4±3 dB(A)
Nivo vibracije	9,1 m/s ²
Ulaz vazduha	3/8''
Unutrašnji prečnik	13 mm
Težina	5,6 kg



3.390 Nm
6,8 kg

942 PE1 1''

Id.broj U09420005

1''

Udarni pneumatski odvrtlač (okvir od kompozitnog materijala)

TEHNIČKE KARAKTERISTIKE

Prihvat	1''
Kapacitet	M38
Maksimalna snaga stezanja	3.390 Nm
Opseg snage stezanja	203÷1.627 Nm
Udara u minuti	900
Slobodna brzina	5.000 rpm
Prosečna potrošnja vazduha	400 l/min

TEHNIČKE KARAKTERISTIKE

Max. Pritisak	6,2 bar
Nivo buke	100,9 ±3 dB(A)
Snaga zvuka	111,9 ±3 dB(A)
Nivo vibracije	10,6 m/s ²
Ulaz vazduha	1/2''
Unutrašnji prečnik	19 mm
Težina	6,8 kg



3.390 Nm
9 kg

942 PEL2 1''

Id.broj U09420007

1''

Udarni pneumatski odvrtlač/pritezač sa dugim nakovanjem (okvir od kompozitnog materijala)

TEHNIČKE KARAKTERISTIKE

Prihvat	1''
Kapacitet	M38
Maksimalna snaga stezanja	3.390 Nm
Opseg snage stezanja	203÷1.627 Nm
Udara u minuti	1000
Slobodna brzina	5.000 rpm
Prosečna potrošnja vazduha	480 l/min

TEHNIČKE KARAKTERISTIKE

Max. Pritisak	6,2 bar
Nivo buke	105 ±3 dB(A)
Snaga zvuka	116 ±3 dB(A)
Nivo vibracije	15,6 m/s ²
Ulaz vazduha	1/2''
Unutrašnji prečnik	19 mm
Težina	9 kg

152 mm

5 mm

105 l/min

KOMPAKTNA
221 mm



920 AN1

Id.broj U09200011

Rotaciona brusilica (orbita 5 mm)

TEHNIČKE KARAKTERISTIKE

Snaga (Kw)	0,19 Kw
Ø kapacitet podmetača	Ø 152 mm
Orbita (mm)	5 mm
Slobodna brzina	10.000 rpm
Prosečna potrošnja vazduha	105 l/min
Max. Pritisak	6,2 bar
Nivo buke	78,9±3 dB(A)
Snaga zvuka	79,9±3 dB(A)
Nivo vibracije	11,8 m/s ²
Ulaz vazduha	1/4"
Unutrašnji prečnik	10 mm
Težina	0,8 kg



125 mm

750 W

12.000 Rpm

921 A4

Id.broj U09210012

Ugaone brusilice

TEHNIČKE KARAKTERISTIKE

Prečnik diska (mm)	Ø 125 mm
Ø disk veza (mm)	Ø 24 mm
Snaga (Kw)	0,75 Kw
Slobodna brzina	12.000 rpm
Prosečna potrošnja vazduha	120 l/min
Max. Pritisak	6,2 bar
Nivo buke	86±3 dB(A)
Snaga zvuka	94±3 dB(A)
Nivo vibracije	2,5 m/s ²
Ulaz vazduha	1/4"
Težina	1,9 Kg



10.000 rpm

230 l/min

800 g



923 A

Id.broj U09230001

Pneumatska univerzalna testera

TEHNIČKE KARAKTERISTIKE

Udari/minuti	10.000
Prosečna potrošnja vazduha	230 l/min
Ulaz vazduha	1/4"
Max. Pritisak	6,2 bar
Unutrašnji prečnik	10 mm
Nivo buke	83,5±3 dB(A)
Snaga zvuka	94,5±3 dB(A)
Nivo vibracije	17,1 m/s ²
Težina	800 g



KABL OD 16 m
Ø 10 mm

939 C1

Id.broj U09390004

Motalica sa crevom na vazduh dužine 10 mm

TEHNIČKE KARAKTERISTIKE

Dužina creva	16 m
Unutrašnji prečnik	10 mm
Maksimalni pritisak	15 bar
Izlazni muški konektor	3/8"
Dimenzije (sa nosačem)	450x400x230 mm
Težina	8 kg



30.000 Rpm



922 B1

Id.broj U09220001

Ravna brusilica - 0,3 CV (220 W)

TEHNIČKE KARAKTERISTIKE		TEHNIČKE KARAKTERISTIKE	
Prosečna potrošnja vazduha	76 l/min	Nivo vibracije	2,42 m/s ²
Max. Pritisak	6,2 bar	Ulaz vazduha	1/4"
Nivo buke	84,8±3 dB(A)	Unutrašnji prečnik	10 mm
Snaga zvuka	99,5±3 dB(A)	Težina	440 g

25.000 Rpm



922 B2

Id.broj U09220002

Ravna brusilica - 0,5 CV (368 W)

TEHNIČKE KARAKTERISTIKE		TEHNIČKE KARAKTERISTIKE	
Prosečna potrošnja vazduha	113 l/min	Nivo vibracije	1,86 m/s ²
Max. Pritisak	6,2 bar	Ulaz vazduha	1/4"
Nivo buke	85,4±3 dB(A)	Unutrašnji prečnik	10 mm
Snaga zvuka	99,8±3 dB(A)	Težina	675 g

23.000 Rpm



90°



922 BP1

Id.broj U09220004

Ugaona brusilica 90° - 0,3 CV (220 W)

TEHNIČKE KARAKTERISTIKE		TEHNIČKE KARAKTERISTIKE	
Prosečna potrošnja vazduha	76 l/min	Nivo vibracije	4,54 m/s ²
Max. Pritisak	6,2 bar	Ulaz vazduha	1/4"
Nivo buke	85,9±3 dB(A)	Unutrašnji prečnik	10 mm
Snaga zvuka	96,9±3 dB(A)	Težina	555 g

24.000 Rpm



120°



922 BR1

Id.broj U09220005

Ugaona brusilica 120° - 0,3 CV (220 W)

TEHNIČKE KARAKTERISTIKE		TEHNIČKE KARAKTERISTIKE	
Prosečna potrošnja vazduha	76 l/min	Nivo vibracije	5,22 m/s ²
Max. Pritisak	6,2 bar	Ulaz vazduha	1/4"
Nivo buke	84,8±3 dB(A)	Unutrašnji prečnik	10 mm
Snaga zvuka	95,8±3 dB(A)	Težina	560 g

28.000 Rpm



922 BL1

Id.broj U09220003

Ravna brusilica sa produženom osovinom - 0,3 CV (220 W)

TEHNIČKE KARAKTERISTIKE		TEHNIČKE KARAKTERISTIKE	
Prosečna potrošnja vazduha	76 l/min	Nivo vibracije	2,86 m/s ²
Max. Pritisak	6,2 bar	Ulaz vazduha	1/4"
Nivo buke	83,3±3 dB(A)	Unutrašnji prečnik	10 mm
Snaga zvuka	94,3±3 dB(A)	Težina	664 g

UDARNI nastavci i bitovi

NEW



6
KOM.

1 1/2"

↔ 210
↓ 60
mm ↗ 130

233 1/2" MNTX/C6

Id.broj U02332514



Asortiman sa nasadnim umecima za TORX® vijke u kutiji od ABS-a - IMPACT

OPIS	ARTIKAL/VELICINA	KOM.
Dugi nastavci za TORX® vijke - IMPACT	233 1/2 MNTX T30-T40-T45-T50-T55-T60	6



16
KOM.

1 1/2"

↔ 210
↓ 60
mm ↗ 130

687 1/2" C16

Id.broj U06870100



Garnitura sa UDARNIM nasadnim ključevima u ABS kutiji

OPIS	ARTIKAL/VELICINA	KOM.
Utičnice za držanje nastavka - IMPACT	685 6 1/2	1
Utičnice za držanje nastavka - IMPACT	685 8 5/16	1
Udarni nastavci za šestougaone zavrtnje - 1/2" konekcija	687 E 6-7-8-10-12-14	6
Udarni nastavci za TORX® zavrtnje - 1/2" konekcija	687 TX T30-T40-T45-T50-T55	5
Udarni nastavci za PHILLIPS® zavrtnje - 5/16" konekcija	686 PH 2-3-4	3



6
KOM.

3 3/4"

↔ 210
↓ 60
mm ↗ 130

688 3/4" MD6

Id.broj U06880010



Garnitura sa UDARNIM nasadnim ključevima u ABS kutiji

OPIS	ARTIKAL/VELICINA	KOM.
Držač za udarne nastavke	685 B 1 7/8	1
Udarni nastavci za šestougaone zavrtnje - 7/8" konekcija	688 E 12-17-19-22-24	5



Garnitura držača nasadnih ključeva 685 B i udarnih nasadnih ključeva 688

ZAŠTITA OD KOROZIJE I HABANJA

Hrom molibden čelik i fosfatiranje manganom

UTVRĐIVAČ

Za bolje hvatanje u poređenju s navojnom čivijom

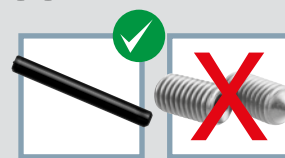

Utvrdivač

Navojna čivija

ISO 9227

Modularno sa fijkama u USAG
ormariće na točkice



NEW

235 1/2" M/C16

Id.broj U02359285



Asortiman sa šestougaonim ključevima
u modularnom koferu - IMPACT

OPIS	ARTIKAL/VELICINA	KOM.
Nasadni ključevi - IMPACT	235 1/2 M 10-12-13-14-15-16-17-18-19-21-22-24-27-30-32 mm	15
Trnovi za fiksiranje	235 MCA/4-6	2
Sigurnosni prstenovi	235 MDA/4-6	2
Nastavak - IMPACT	236 1/2 M/125	1

16
KOM.

1 1/2"

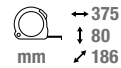

7
KOM.

3 1/4"

235 3/4" M/D7

Id.broj U02359284



Garnitura nasadnih ključeva sa UDARNIM
6-ugaonim profilom u metalnoj kutiji

OPIS	ARTIKAL/VELICINA	KOM.
Nasadni ključevi - IMPACT	235 3/4 M 17-19-22-24-27-30-32	7

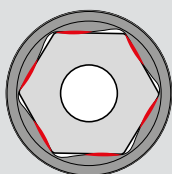
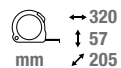

ISO 2725-2
ISO 1174-2

Garnitura UDARNIH imbus nastavaka

POBOLJŠAN PROFIL

Bolji kontakt između nastavka i ravne površine navrtke ili zavrtnja

FOSFATIZIRAN ZAVRŠNI SLOJ

ISO 9227

LASERSKA OZNAKA

Logotip i veličina su vidljiviji (veličine 1" i 1.1/2" su gravirane)

SPECIJALAN ČELIK

Hrom molibdena za veću otpornost udaranja

KOMPLETAN KATALOG NA DOHVAT VAŠEG PRSTA, UVEK AŽURIRAN

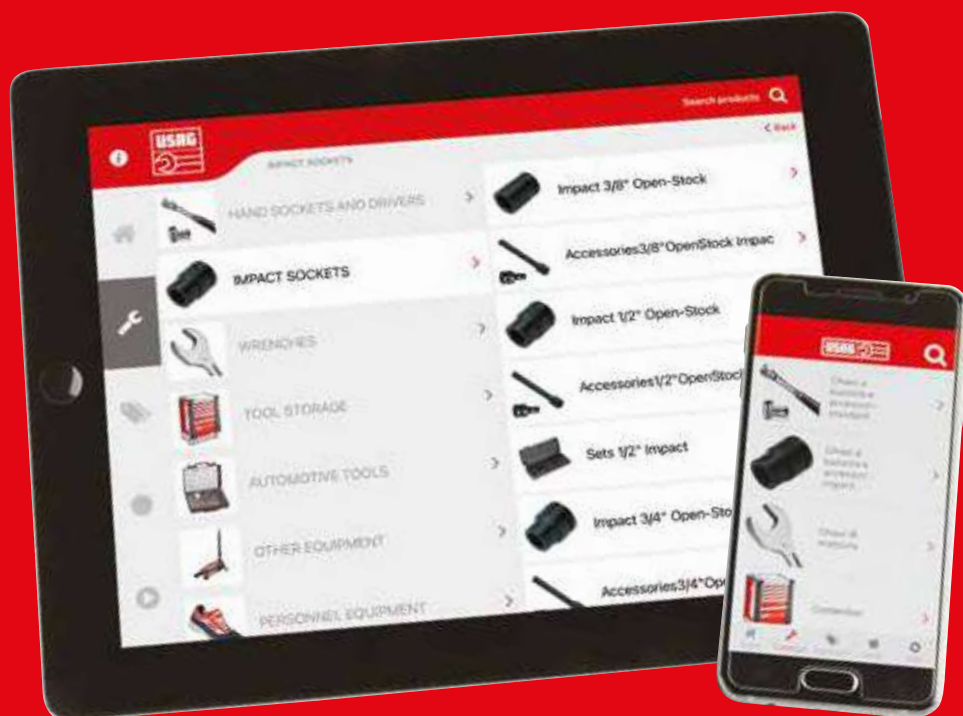

Preuzmite aplikaciju!

- Funkcioniše van mreže
- Prosleđena obaveštenja
- Lako



NA PAMETNOM TELEFONU I TABLETU



Stanley Black & Decker Italia S.r.l.
Via Volta, 3 - 21020 Monvalle (VA)
Tel. +39 0332 790111
Fax +39 0332 790330
info.mv@usag.it

usag-tools.net



Promocija važi do 31.03.2022 godine dok traju zalihe.
Prikazane slike u katalogu nisu obavezujuće.
Stanley Black & Decker italia S.r.l. u svako doba zadržava pravo na izmene u tehničkim karakteristikama svojih proizvoda.

PEČAT PRODAVCA